

CONNECTORS QUICKDRAWS

EN	Connectors and quickdraws.
IT	Connettori e rinvii.
FR	Connecteurs ans dégaines.
DE	Karabiner und Expressschlingen.
ES	Conectores y reenvíos.
PT	Conectores e retornos.
SE	Kopplingsanordningar och quickdraws.
FI	Sulkurenkaat ja jatkot.
NO	Karabiner og slyngesett.
DK	Konnektorer og quickdraws.
NL	Karabiners en klimsetjes.
SI	Vponke in sistemi vponk.
SK	Konektory a expresky.
RO	Conectoare și bucle expres.
CZ	Karabiny a expresky.
TR	Konektörler ve hızlı asma karabinaları.
HU	Karabinerek és visszahúzóok.
GR	Καράμπινερ και σετάκια.
PL	Łączniki i ekspresy.
RU	Карабины и оттяжки.
EE	karabiinid ja aasad.
LV	savienotāji un atgriezes ietaises.
LT	jungtys ir atotampas.
UA	карабіни і відтяжки.
BG	съединители и примки.
HR	konektori i karabineri.
CN	主锁与快挂.
JP	カラビナ&クイックドロー.

EN 12275:2013 / EN 362:2004
EN 566:2017

CE 0333 



Regulation (EU) 2016/425

Personal Protective Equipment against falls from a height.

1 MARKING

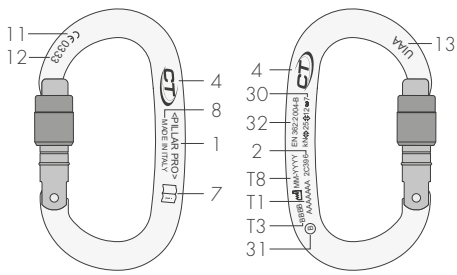

1.1 - EN 362:2004

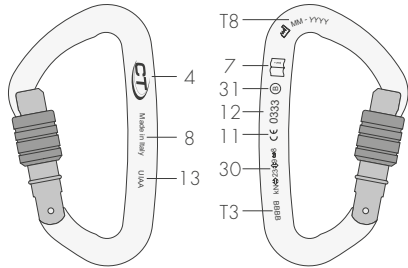

1.2 - EN 12275:2013

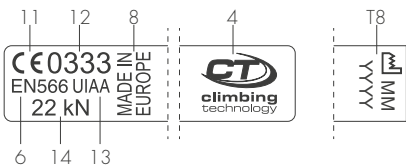

1.3 - EN 566:2017

2 BREAKING LOADS

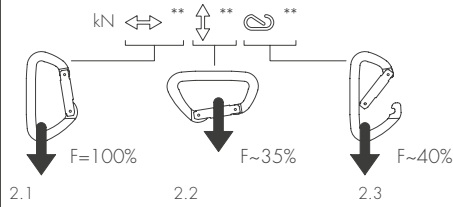

3 CLASSIFICATION OF CONNECTORS

EN12275:2013 - Mountaineering connectors.

Type B	Type H	Type K	Type T	Type X	Type Q

EN362:2004 - Connectors for work-at-height.

Class B	Class M	Class T	Class A	Class Q

4 NOMENCLATURE OF PARTS

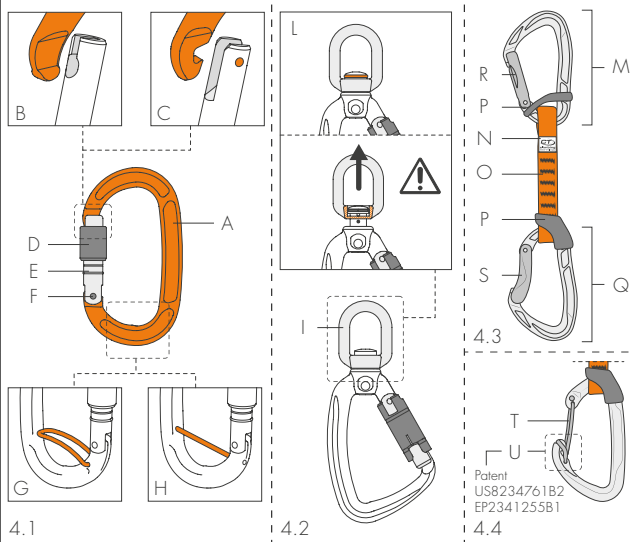

5 LOCKING SYSTEMS TYPOLOGY - INSTRUCTIONS FOR USE

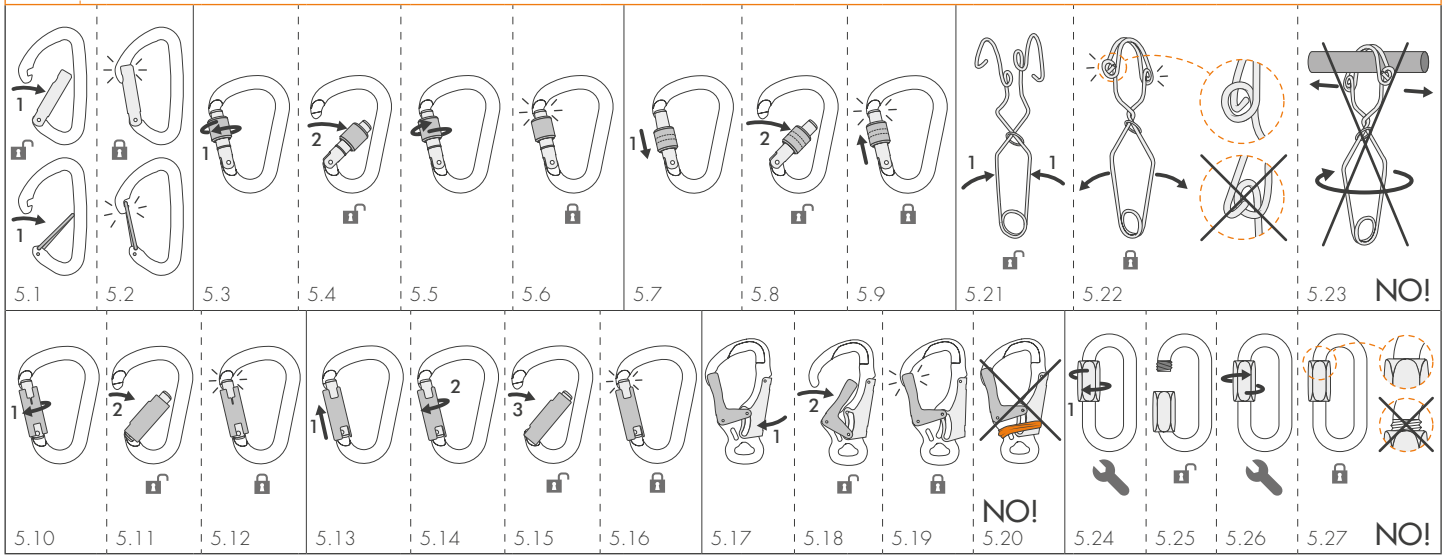

6 EN 12275 / EN 362 - CHECKS / INSTRUCTIONS FOR USE OF THE CONNECTORS

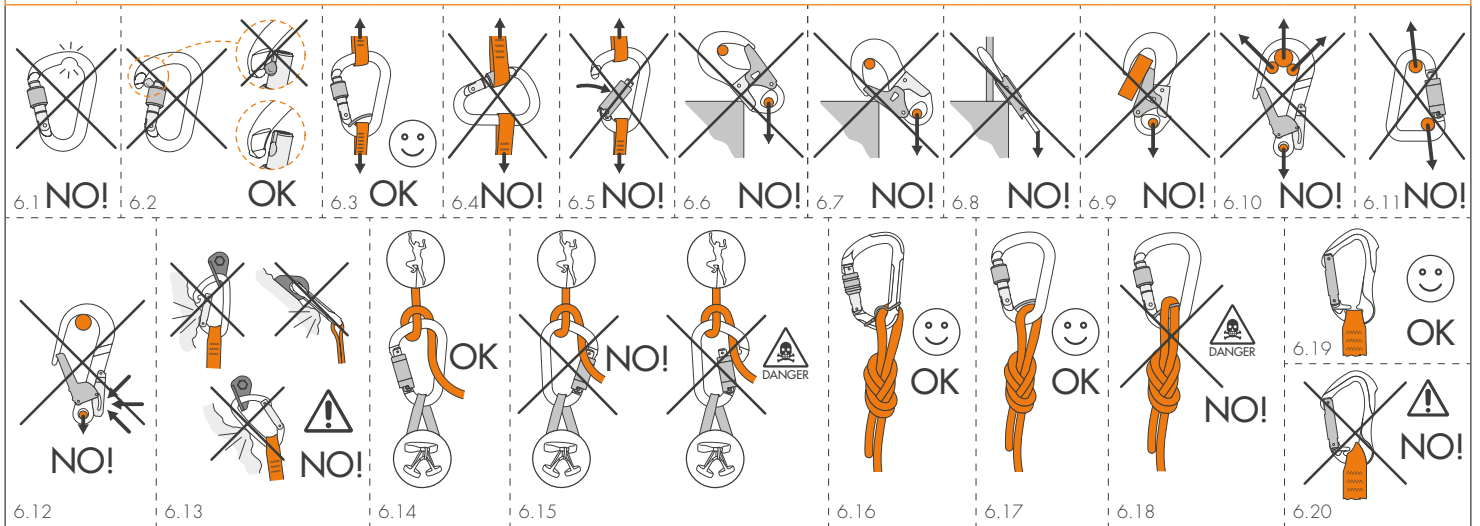

7 EN 12275 / EN 566 - INSTRUCTIONS FOR USE OF THE QUICKDRAWS

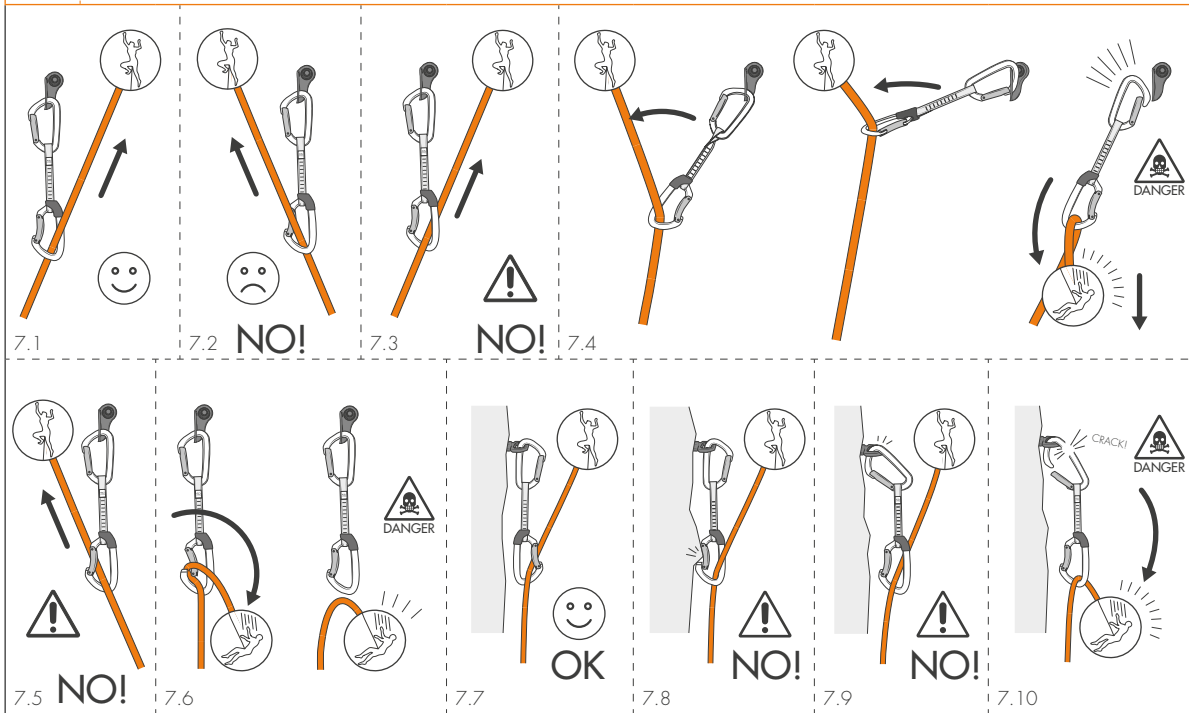

8 WARNINGS

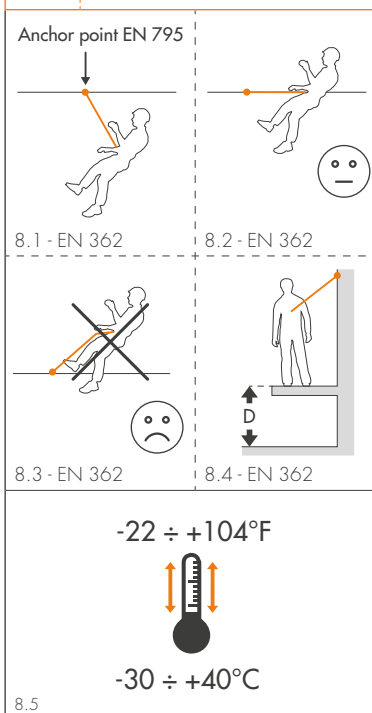

9 RUBBER FASTENERS / FIXIT / FIXBAR - INSTRUCTIONS FOR USE

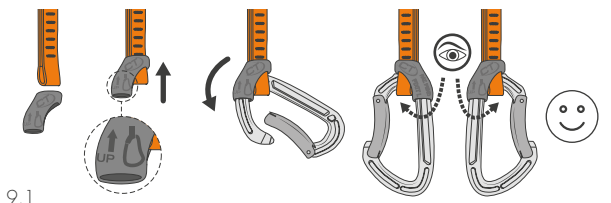

9.1

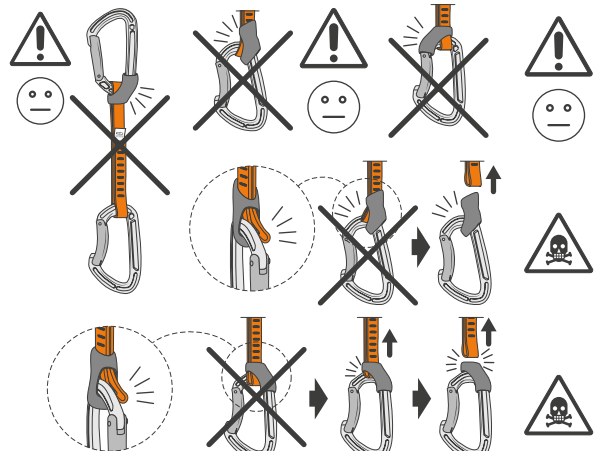

9.2

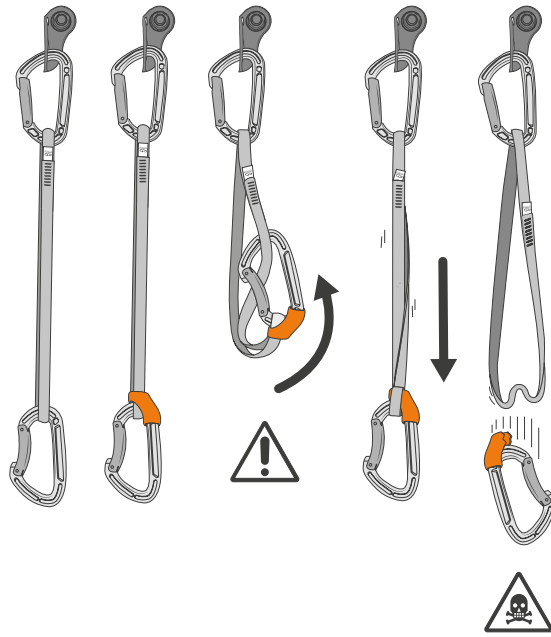

9.3 - ATTENTION! DO NOT USE WITH THIS TYPE OF SLING!

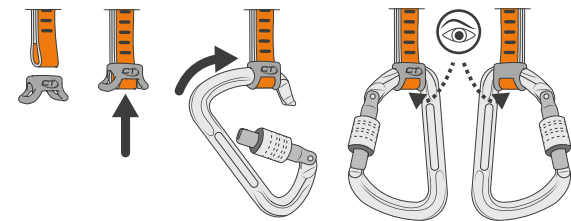

9.4

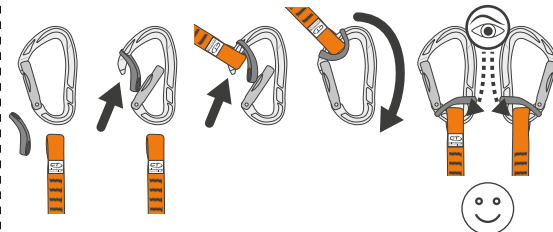

9.6

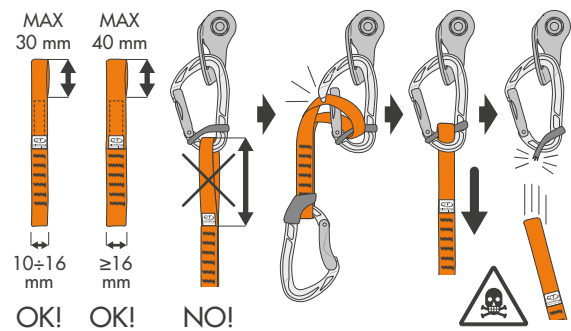

9.5 - PAY ATTENTION TO THE SIZE OF THE WEBBING LOOP!

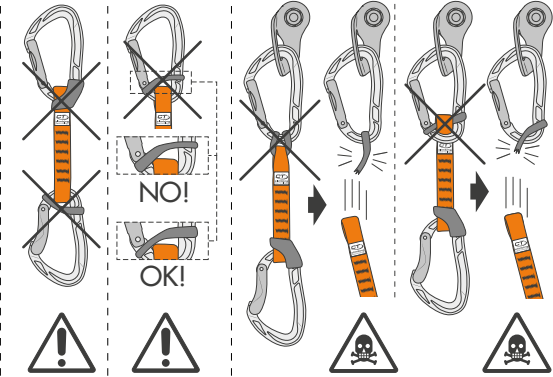

9.7

9.8

9.9

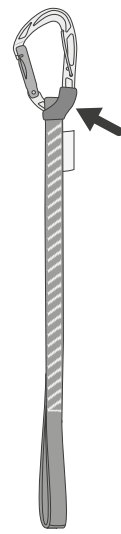

Fixit exceptional use only for the Tricky product.

9.10

10 FIX PRO / FIX PRO+ INSTRUCTIONS FOR USE

<p>10.1</p>	<p>Fix Pro compatibility</p>
<p>10.2</p>	<p>Pillar</p> <p>Pillar Pro</p>
<p>10.3</p>	<p>D-Shape</p> <p>Concept</p>
<p>10.4</p>	<p>Snappy</p>
<p>10.5</p>	<p>K-Classic</p>
<p>10.6</p>	<p>10.11</p> <p>Fix Pro+ compatibility</p>
<p>10.7</p>	<p>10.12</p> <p>XL-D</p>
<p>10.8</p>	
<p>10.9</p>	
<p>10.10</p>	

11 EN 362 / EN 362 + EN 12275 MODELS CHART

A (mm)		First letter		Material	
		3		Steel	
		4		Stainless steel	
		2		Light alloy	
Ref. No.	"A"	Ref. No.	"A"	Ref. No.	"A"
Stainless steel connectors		Light alloy connectors		2C408	23
4C334	22	2C304	20	2C409	42
4C524	19	2C305	20	2C413	23
4C528	20	2C308	24	2C414	32
4C465	25	2C309	21	2C416	21
4C530	19	2C310	20	2C423	17
4C70908	80	2C311	21	2C435	20
4C70910	100	2C312	21	2C438	24
Steel connectors		2C313	19	2C439	20
		2C314	19	2C440	22
3C324	25	2C331	20	2C441	22
3C325	18	2C332	20	2C442	19
3C326	22	2C333	18	2C443	20
3C334	22	2C335	22	2C444	20
3C344	22	2C336	20	2C445	20
3C351	50	2C337	20	2C446	21
3C352	17	2C338	21	2C448	22
3C358	17	2C339	21	2C449	20
3C369	21	2C344	20	2C450	17
3C369G	18	2C349	20	2C455	25
3C444	20	2C350	16	2C456	20
3C445	20	2C353	60	2C457	21
3C446	22	2C355	105	2C458	17
3C447	23	2C360	60	2C459	22
3C449	20	2C362	24	2C460	22
3C455	26	2C363	25	2C461	22
3C459	22	2C368	23	2C463	21
3C461	22	2C370	21	2C464	21
3C463	20	2C372	25	2C465	25
3C464	22	2C373	25	2C476	19
3C465	25	2C385	24	2C477	19
3C476	19	2C386	23	2C478	29
3C477	19	2C392	22	2C479	28
3C482	23	2C393	22	2C485	18
3C524	19	2C394	20	2C495	23
3C525	19	2C395	24	2C507	23
3C528	20	2C396	22	2C524	18
3C529	20	2C397	21	2C525	18
3C530	19	2C398	21	2C528	20
3C536	23	2C399	21	2C529	20
				2C533	22
				2C555	18

12 EN 566 - MODELS CHART

Ref. No.	kN	L	W		Material
7W100#12	25 kN	12 cm	16 mm		Polyamide
7W100B17		17 cm			
7W099017	25 kN	17 cm	16 mm		
7W099022		22 cm			
7W149012	22 kN	12 cm	11 mm		Dyneema (PE) Polyamide
7W149017		17 cm			
7W149022		22 cm			
7W179012		12 cm	11 mm		
7W179017		17 cm			
7W179022		22 cm			
7W148012	22 kN	12 cm	10 mm		
7W148017		17 cm			
7W148022		22 cm			
7W148035		35 cm			
7W148055		55 cm			
7W096060	22 kN	60 cm	10 mm		
7W137*12	22 kN	12 cm	16÷25 mm		Polyamide
7W137*17		17 cm			
7W137*22		22 cm			
7W097035	25 kN	35 cm	16 mm		

= 0; B

* = 0; C; D; Z

The instruction manual for this device consists of general and specific instructions, both must be carefully read and understood before use. **Attention!** This leaflet shows the specific instruction only.

SPECIFIC INSTRUCTIONS EN 362:2004 / 12275:2013 / 566:2017.

This note contains the necessary information for a correct use of the following product/s: connectors and quickdraws.

1) FIELD OF APPLICATION. This product is a personal protective device (P.P.E.) against falls from height; it is compliant with the Regulation (EU) 2016/425. EN 12275:2013. Mountaineering equipment - Connectors. EN 566:2017. Mountaineering equipment - Slings. EN 362:2004. Personal protective equipment against falls from a height - Connectors. The product can only be used with CE marked devices, mountaineering and working equipment such as ropes (EN 892/EN 1891), harnesses (EN 12277/ EN 361), lanyards (EN 564 / EN 354) etc.

2) NOTIFIED BODIES. Refer to the legend in the general instructions (paragraph 9 / table D): M1; M2; M6; N1.

3) NOMENCLATURE Connector (Fig. 4.1-4.2): A) Body. B) Catch-free closure. C) Traditional closure. D) Screw-up locking sleeve. E) Gate. F) Hinge. G) ACL (Anti-Cross loading) system. H) Captive / Retaining bar. I) Swivel. L) Swivel with fall indicator. Quickdraw (Fig. 4.3): M) Upper connector. N) Label. O) EN 566 sling. P) Rubber retainer. Q) Lower connector. R) Straight gate. S) Bent gate. T) Wire gate. U) FG (Free Gate) closing system - patented (Fig.4.4).

3.1 - Connector closing systems. With automatic lever: no locking system (Fig. 5.1÷5.2); manual screw-up locking (Fig. 5.3÷5.6); automatic bayonet system (Fig. 5.7÷5.9), twistLock (Fig. 5.10÷5.12), triplex (Fig. 5.13÷5.16), double lever (Fig. 5.17÷5.20). Without automatic lever: pinch mechanism (Fig. 5.21÷5.23); screw-up gate (Fig. 5.24÷5.27).

3.2 - Main materials. Refer to the legend in the general instructions (paragraph 2.4): Connectors: 1; 2; 3. **Attention!** The first letter of the product code (Fig. 11) indicates the manufacturing material: steel (3), stainless steel (4), light alloy (2). Slings (Fig. 12) 7; 7/13.

4) MARKING. Numbers/letters without caption: refer to the legend in the general instructions (paragraph 5). Numbers/letters with asterisk (*): indication shown depending on the model.

4.1 - General (Fig. 1). EN 362 / EN 12275 Connectors: 1*; 2*; 4; 7; 8; 11; 12; 13*; 30) Maximum guaranteed breaking load: longitudinal axis (Fig. 2.1); traverse loading (Fig. 2.2); longitudinal axis / open gate (Fig. 2.3). Only for EN 12275 connectors: 31*) Letter inside a circle indicating connectors of type H, K, X, B and T. Only for EN 362 connectors: 32) Number and year of applicable legislation, followed by a letter which denotes the class of connector. EN 566 slings: 4; 6; 8; 11; 12; 13; 14.

4.2 - Traceability (Fig. 1). EN 362 or EN 362 + EN 12275 Connectors: T1; T3; T8. EN 12275 Connectors: T3; T8. Slings: T8.

5) CHECKS. Further to the checks listed below, comply with what indicated in the general instructions (paragraph 3). During each use: that the connector is loaded in the correct direction (Fig. 6.3); for connectors with catch-free closures, that the recess in the gate is free of dirt (earth, mud, stones, etc.), snow or ice (Fig. 6.2); that no obstacle interferes with the connector and that the connector is not resting on the rock or another structure. **Attention!** Accidental opening of the gate due to knocks, pressure or vibration reduces substantially the load-bearing capacity of the connector. Attention! Avoid putting loads onto the connector's gate and do not open it under load.

6) EN 12275 / EN 566 SPECIFIC INSTRUCTIONS. This part illustrates the specific use of the connectors and quickdraws for mountaineering and similar activities.

6.1 - EN 12275 classification (Fig. 3). Basic connector (type B): designed for use in a belay system; HMS-type connector (type H): designed principally for dynamic belaying, e.g. Munter hitch (Fig. 6.14÷6.15); Connector for via ferrata (type K): where the rope or sling needs to be kept in a fixed position in the connector (Fig. 6.16); Terminal connector (type T): designed so that the load is in a pre-established direction; Oval connector (type X): designed mainly for artificial climbing and use with pulleys; Connector with screw-up closure (type Q): for long-duration or permanent connections.

6.2 - Quickdraw use instructions (Fig. 7). Place the quickdraw and rope so that the gate of the lower connector is away from the direction of climbing and so that the rope is inserted from the rock outwards through the connector (Fig. 7.1). **Attention!** If you don't do this, a fall could cause the rope to accidentally come out of the connector. Attention! The presence of knots can jeopardise the strength of the sling.

7) EN 362 SPECIFIC INSTRUCTIONS. Any activity carried out at height requires the use of Personal Protection Equipment (PPE) as a protection against the risk of a fall. Before accessing the work station, all the risk factors must be evaluated (environmental, concomitant, consequential). **Attention!** The indications of EN 365 must be observed for these products (general instructions/paragraph 2.5). **Attention!** For these products a thorough periodic check is mandatory (general in-

structions/paragraph 8). **Attention!** It is possible to identify the maximum opening in mm (A) of your connector from the table (Fig. 11).

7.1 - EN 362 Classification (Fig. 3). Basic connector (class B): to be used as a component; multi-use connector (class M): can be secured along the major and minor axis; end connector (class T): to be used as an element of a subsystem so that the load is in a pre-set direction; anchorage connector (class A): to be used for the direct connection to a specific type of anchorage; screw-lock connector (class Q): for long lasting or permanent connections, when the hooking and unhooking operations are not frequent.

7.2 - Specific warnings. Check the general instructions (paragraph 2.5) for information on the free space required under the user (Fig. 8.4) and on the positioning of the device and/or of the anchor point (Fig. 8.1÷8.3). **Attention!** Always bear in mind the length of the devices used.

7.3 - Instructions for use. The class Q connectors must be used with the sleeve closed in accordance with the torque so that no thread is visible (Fig. 5.27). The connectors with auto-locking gates and manual screw-locking are not suitable for work that necessitates frequent hooking and unhooking operations. Check the points of possible connection to the harness, as the full body harnesses are the only body containment devices that can be used in a fall arrest system. Only anchor points that comply with the EN 795 standard can be used (minimum strength 12 kN or 18 kN for non-metallic anchors) that do not have sharp edges (Fig. 8.1). **Attention!** Connection to wide belts can reduce the connector's strength.

8) POSITIONING DEVICES SPECIFIC INSTRUCTIONS. **Attention!** These products are not PPE (Personal Protection Equipment) and are not designed to hold the user's weight! Attention! An installation error can have very serious consequences, any installation method different from the one shown is forbidden. Attention! To help with the installation of the positioning devices, dampen the product with water and PH neutral soap or warm it up by soaking in warm water (max 40°C).

8.1 - Fixit / Fixbar / Rubber Fastener. Positioning devices Fixit, Fixbar and Rubber Fastener hold the connector in the correct position when it is inserted into the sewn loop of a sling, they also help protect slings from wear and tear. Always visually check both sides of the carabiner to verify that it has been passed through both the sling and the positioning device (Fig. 9.1-9.4-9.6). **Attention!** Never use these devices with tape slings of the type shown in Fig. 9.3, danger of death! As for their use with quickdraw slings, please note that some positioning devices are intended for use with the bottom carabiners (rope end), while others are for the top carabiners (bolt end): figures from 9.1 to 9.4 show how to use bottom-carabiner positioning devices; figures from 9.5 to 9.9 show how to use top-carabiner positioning devices. Attention! Only use the different types of positioning devices as shown (Fig. 4.3-9). Attention! The Tricky system is equipped with a lower connector positioning device located on the upper carabiner (Fig. 9.10): this is an exception due to the fact that this product is not a quickdraw for progression but only an artificial climbing aid (refer to the ancillary instructions supplied with the product). Attention! Only use the top-carabiner positioning devices with the quickdraw slings they are sold with. In case of replacement, never use these devices with quickdraw slings that have end loops larger than specified. (Fig. 9.5).

8.2 - Fix Pro / Fix Pro+. Positioning devices Fix Pro / Fix Pro+ hold the connector in the correct position when it is inserted into the connection point of a device (e.g. loops of webbing or accessory cord, clipping hole of a pulley, fall arrest device or descender, Fig. 10.2). The drawings show the correct methods of assembly of the devices (Fig. 10). The compatibility of the positioning devices Fix Pro / Fix Pro+ has been verified for the connector models listed in table 10.11-10.12, in their light-alloy, steel and stainless versions. **Attention!** Before every use, always check that the connector is clipped directly to the piece of equipment (Fig. 10.1) and they are not connected by means of the rubber positioning device, danger of death (Fig. 10.3)! Attention! Once the assembly is complete, make sure that the positioning device has been correctly installed; that it does not hinder the opening and closing of the connector gate (Fig. 10.4) nor the proper closing of the locking sleeve; also make sure it does not interfere with the correct placement of the equipment in relation to the axis it must work along (Fig. 10.5-10.6).

9) SYMBOLS. Refer to the legend in the general instructions (paragraph 16): F4; F8; F9.

Le istruzioni d'uso di questo dispositivo sono costituite da un'istruzione generale e da una specifica ed entrambe devono essere lette attentamente prima dell'utilizzo. **Attenzione!** Questo foglio costituisce solo l'istruzione specifica.

ISTRUZIONI SPECIFICHE EN 362:2004 / 12275:2013 / 566:2017.

Questa nota contiene le informazioni necessarie per un utilizzo corretto del seguente prodotto/i: connettori e rinvii.

1) CAMPO DI APPLICAZIONE. Questo prodotto è un dispositivo di protezione individuale (D.P.I.) contro le cadute dall'alto; esso è conforme al regolamento (UE) 2016/425. EN 12275:2013. Attrezzatura per alpinismo - Connettori. EN 566:2017. Attrezzatura per alpinismo - Anelli. EN 362:2004. Dispositivi di protezione individuale contro le cadute dall'alto - Connettori. Il prodotto è utilizzabile solamente con dispositivi marchiati CE, attrezzature da alpinismo e da lavoro come corde (EN 892 / EN 1891), imbracature (EN 12277 / EN 361), cordini (EN 564 / EN 354) etc.

2) ORGANISMI NOTIFICATI. Consultare la legenda nelle istruzioni generali (paragrafo 9 / tabella D): M1; M2; M6; N1.

3) NOMENCLATURA. Connettore (Fig. 4.1-4.2): A) Corpo. B) Chiusura catch free. C) Chiusura tradizionale. D) Ghiera. E) Leva. F) Perno. G) Sistema ACL. H) Barretta capacitiva. I) Girello. L) Girello con indicatore di caduta. Rinvio (Fig. 4.3): M) Connettore superiore. N) Etichetta. O) Fettuccia EN 566. P) Supporto ferma-fettuccia. Q) Connettore inferiore. R) Leva dritta. S) Leva curva. T) Leva in filo. U) Sistema di chiusura FG (Free Gate) - brevettato (Fig. 4.4).

3.1 - Sistema di chiusura dei connettori. Con leva automatica: senza sistema di bloccaggio (Fig. 5.1÷5.2), con bloccaggio manuale a vite (Fig. 5.3÷5.6, con bloccaggio automatico a baionetta (Fig. 5.7÷5.9), twist-lock (Fig. 5.10÷5.12), triplex (Fig. 5.13÷5.16), a doppia leva (Fig. 5.17÷5.20). Senza leva automatica: a pinza (Fig. 5.21÷5.23), con ghiera a vite (Fig. 5.24÷5.27).

3.2 - Materiali principali. Consultare la legenda nelle istruzioni generali (paragrafo 2.4). Connettori: 1; 2; 3. **Attenzione!** La prima lettera del codice prodotto (Fig. 11) indica il materiale di fabbricazione: acciaio (3), acciaio inox (4), lega leggera (2). Fettucce (Fig. 12): 7; 7/13.

4) MARCATURA. Numeri/lettere senza didascalia: consultare la legenda nelle istruzioni generali (paragrafo 5). Numeri/lettere con asterisco (*): indicazione presente a seconda del modello.

4.1 - Generale (Fig. 1). Connettori EN 362/EN 12275: 1*; 2*; 4; 7; 8; 11; 12; 13*; 30) Carichi massimi garantiti: asse maggiore (Fig. 2.1); asse minore (Fig. 2.2); asse maggiore / leva aperta (Fig. 2.3). Solo per i connettori EN 12275: 31*) Lettera, inserita in un cerchio, indicante i connettori del tipo H, K, X, B e T. Solo per i connettori EN 362: 32) Numero e anno della norma di riferimento, seguito da una lettera che identifica la classe del connettore. Fettucce EN 566: 4; 6; 8; 11; 12; 13; 14.

4.2 - Tracciabilità (Fig. 1). Connettori EN 362 o EN 362 + EN 12275: T1; T3; T8. Connettori EN 12275: T3; T8. Fettucce: T8.

5) CONTROLLI. Oltre ai controlli indicati di seguito rispettare quanto indicato nelle istruzioni generali (paragrafo 3). Durante ogni utilizzo verificare: che il connettore sia caricato nella direzione corretta (Fig. 6.3); nei connettori con chiusura catch-free, che l'intaglio presente sulla leva sia libero da sporco (terra, fango, sassolini, etc.), neve o ghiaccio (Fig. 6.2); che nessun ostacolo interferisca con il connettore e che questo non appoggi in modo critico sulla roccia o altre strutture. **Attenzione!** Un'apertura accidentale della leva dovuta a urti, pressioni o vibrazioni diminuisce considerevolmente la resistenza del connettore. **Attenzione!** Evitare di applicare carichi sulla leva del connettore e non aprirla sotto carico.

6) ISTRUZIONI SPECIFICHE EN 12275 / EN 566. Questa parte illustra l'utilizzo specifico di connettori e rinvii utilizzati in alpinismo e attività similari.

6.1 - Classificazione EN 12275 (Fig. 3). Connettore base (tipo B): progettato per l'utilizzo in un sistema di assicurazione; Connettore HMS (tipo H): progettato principalmente per l'assicurazione dinamica, es. mezzo barcaiole (Fig. 6.14÷6.15); Connettore da via ferrata (tipo K): laddove necessario utilizzare un supporto ferma-corda/fettuccia (Fig. 6.16); Connettore terminale (tipo T): progettato affinché il carico sia in una direzione prestabilita; Connettore ovale (tipo X): progettato principalmente per l'arrampicata artificiale e l'uso con carrucole; Connettore con chiusura a vite (tipo Q): per connessioni di lunga durata o permanenti.

6.2 - Istruzioni d'uso rinvii (Fig. 7). Introdurre la corda nel connettore inferiore in modo che la sua leva sia opposta alla direzione di progressione dell'arrampicatore e che la corda sia inserita dalla parete verso l'esterno (Fig. 7.1). **Attenzione!** In caso contrario una caduta potrebbe provocare l'uscita accidentale della corda. **Attenzione!** La presenza di nodi può compromettere la resistenza della fettuccia.

7) ISTRUZIONI SPECIFICHE EN 362. Qualsiasi lavoro in quota presuppone l'impiego di Dispositivi di Protezione Individuale (DPI) contro il rischio di cadute. Prima di accedere alla postazione di lavoro si devono considerare tutti i fattori di rischio (ambientali, concomitanti, consequenziali). **Attenzione!** Per questi prodotti devono essere rispettate le indicazioni della norma EN 365 (istruzioni generali / paragrafo 2.5). **Attenzione!** Per questi prodotti è obbligatorio un controllo periodico approfondito (istruzioni generali / paragrafo 8). **Attenzione!** È possibile

individuare l'apertura massima in mm (A) del modello in proprio possesso consultando la tabella (Fig. 11).

7.1 - Classificazione EN 362 (Fig. 3). Connettore di base (classe B): da utilizzare come componente; Connettore multiuso (classe M): può essere caricato lungo l'asse maggiore e minore; Connettore di terminazione (classe T): da utilizzare come elemento di un sottosistema in modo tale che il carico sia in una direzione prestabilita; Connettore di ancoraggio (classe A): da utilizzare per il collegamento diretto ad uno specifico tipo di ancoraggio; Connettore con ghiera a vite (classe Q): per connessioni di lunga durata o permanenti, quando le operazioni di sgancio e aggancio non sono frequenti.

7.2 - Avvertenze specifiche. Verificare nelle istruzioni generali (paragrafo 2.5) le indicazioni relative allo spazio libero richiesto sotto l'utilizzatore (Fig. 8.4) e al posizionamento del dispositivo e/o del punto di ancoraggio (Fig. 8.1÷8.3). **Attenzione!** Tenere sempre in considerazione la lunghezza dei dispositivi utilizzati.

7.3 - Istruzioni d'uso. I connettori di classe Q, devono essere utilizzati con la ghiera chiusa secondo la coppia di serraggio in modo che nessun filetto risulti visibile (Fig. 5.27). I connettori con leva automatica e bloccaggio manuale a vite non sono adatti in caso di lavori con frequenti operazioni di sgancio e aggancio. Si devono utilizzare esclusivamente punti di ancoraggio, conformi alla norma EN 795 (resistenza minima 12 kN o 18 kN per ancoraggi non metallici), che non presentino spigoli taglienti (Fig. 8.1). **Attenzione!** Il collegamento a cinghie larghe può ridurre la resistenza del connettore.

8) ISTRUZIONI SPECIFICHE SUPPORTI DI POSIZIONAMENTO. Questi prodotti non sono dei DPI e non sono progettati per sostenere il peso dell'utilizzatore. **Attenzione!** Un errore può avere conseguenze estremamente gravi, qualsiasi modalità di montaggio e utilizzo diversa da quanto indicato è da considerarsi vietata. **Attenzione!** Per facilitare l'installazione dei supporti di posizionamento inumidire il prodotto con acqua e sapone neutro oppure scaldarlo mediante immersione in acqua calda (max 40°C).

8.1 - Fixit / Fixbar / Rubber Fastener. I supporti di posizionamento Fixit, Fixbar e Rubber Fastener servono a mantenere in posizione un connettore inserito nell'asola di una fettuccia cucita e a proteggerla dall'usura. Controllare sempre visivamente entrambi i lati del moschettone per verificare che sia inserito sia nella fettuccia che nel supporto (Fig. 9.1-9.4-9.6). **Attenzione!** Non utilizzare questi dispositivi con anelli di fettuccia della tipologia indicata in Fig. 9.3, pericolo di morte! Nell'uso con fettucce da rinvio alcuni supporti sono destinati al moschettone inferiore, altri al moschettone superiore: i disegni da 9.1 a 9.4 mostrano l'impiego dei supporti per il moschettone inferiore; i disegni da 9.5 a 9.9 mostrano l'impiego dei supporti per il moschettone superiore. **Attenzione!** Utilizzare i vari supporti esclusivamente come mostrato (Fig. 4.3-9). **Attenzione!** Il sistema Tricky è dotato di un supporto per connettore inferiore posizionato sul moschettone superiore (Fig. 9.10): ciò è un'eccezione dovuta al fatto che tale prodotto non è un rinvio da progressione ma solo un ausilio per l'arrampicata artificiale (consultare le istruzioni accessorie fornite con il prodotto). **Attenzione!** Utilizzare i supporti di posizionamento per moschettone superiore solo con le fettucce da rinvio con cui sono stati venduti. In caso di sostituzione non utilizzare tali supporti con fettucce da rinvio aventi aole di dimensione maggiore di quanto indicato (Fig. 9.5).

8.2 - Fix Pro / Fix Pro+. I supporti di posizionamento Fix Pro / Fix Pro+ servono a mantenere in posizione un connettore inserito nel punto di collegamento di un dispositivo (es. asola di fettuccia o corda, foro di aggancio di una carrucola, di un anticaduta o di un discensore, Fig. 10.2). Nei disegni sono indicate le corrette modalità di montaggio (Fig. 10). La compatibilità dei supporti di posizionamento Fix Pro / Fix Pro+ è stata verificata per i modelli di connettore indicati in tabella 10.11-10.12, nelle versioni in lega leggera, acciaio o acciaio inox. **Attenzione!** Prima dell'utilizzo controllare sempre che il collegamento fra connettore e dispositivo sia diretto (Fig. 10.1) e non avvenga tramite il supporto di posizionamento, pericolo di morte (Fig. 10.3)! **Attenzione!** Ad installazione effettuata verificare che il supporto di posizionamento: sia correttamente installato; non ostacoli l'apertura e la chiusura della leva del connettore (Fig. 10.4); non ostacoli la corretta chiusura della ghiera; non ostacoli il corretto orientamento del dispositivo rispetto all'asse di lavoro (Fig. 10.5-10.6).

9) SIMBOLI. Consultare la legenda nelle istruzioni generali (paragrafo 16): F4; F8; F9.

Les instructions d'utilisation de ce dispositif comprennent une partie générale et une partie spécifique, lesquelles doivent toutes les deux être lues attentivement avant utilisation. **Attention !** La présente fiche ne contient que les instructions spécifiques.

INSTRUCTIONS SPÉCIFIQUES EN 362:2004 / 12275:2013 / 566:2017.

Cette note contient les informations nécessaires à l'utilisation correcte du produit/s suivant/s : connecteurs et dégaines.

1) CHAMP D'APPLICATION. Ce produit est un dispositif de protection individuelle (E.P.I.) contre les chutes d' hauteur ; il est conforme au Règlement (UE) 2016/425. EN 12275:2013. Équipement d'alpinisme et d'escalade - Connecteurs. EN 566:2017. Équipement d'alpinisme et d'escalade - Anneaux. EN 362:2004. Équipement de protection individuelle contre les chutes de hauteur - Connecteurs. Le produit ne peut être utilisé qu'avec des appareils, équipements de montagne et de travail marqués CE, tels que cordes (EN 892/EN 1891), harnais (EN 12277/EN 361), longues (EN 564/EN 354), etc.

2) ORGANISMES NOTIFIÉS. Consulter la légende dans les instructions générales (paragraphe 9/tableau D) : M1 ; M2 ; M6 ; N1.

3) NOMENCLATURE Connecteur (Fig. 4.1-4.2). A) Corps. B) Fermeture catch-free. C) Fermeture traditionnelle. D) Bague de verrouillage; E) Doigt. F) Pivot. G) Système ACL. H) Barrette bloque-sangle. I) Émerillon. J) Émerillon avec indicateur de chute. Dégaine (Fig. 4.3): M) Connecteur supérieur. N) Étiquette. O) Sangle EN 566. P) Anneau de maintien de sangle. Q) Connecteur inférieur. R) Doigt droit. S) Doigt courbe. T) Doigt fil. U) Système de fermeture FG (Free Gate) - breveté (Fig.4.4).

3.1 - Système de fermeture des connecteurs. Avec doigt automatique : sans système de blocage (Fig. 5.1÷5.2), avec verrouillage manuel à vis (Fig. 5.3÷5.6), avec verrouillage automatique à baïonnette (Fig. 5.7÷5.9), twist-lock (Fig. 5.10÷5.12), triplex (Fig. 5.13÷5.16), à double levier (Fig. 5.17÷5.20). Sans doigt automatique : à pince (Fig. 5.21÷5.23), avec bague à vis (Fig. 5.24÷5.27).

3.1 - Matériaux principaux. Consulter la légende dans les instructions générales (paragraphe 2.4). Connecteurs: 1 ; 2 ; 3. **Attention !** La première lettre du code produit (Fig. 1.1) indique le matériau de fabrication: acier (3), acier inox (4), alliage léger (2). Sangles (Fig. 1.2): 7 ; 7/13.

4) MARQUAGE. Chiffres/lettres sans légende : consulter la légende dans les instructions générales (paragraphe 5). Chiffres/lettres avec astérisque (*) : indication présente selon le modèle.

4.1 - Général (Fig. 1). Connecteurs EN 362 / EN 12275: 1* ; 2* ; 4 ; 7 ; 8 ; 11 ; 12 ; 13* ; 30) Charge maximale garantie : grand axe (Fig. 2.1) ; petit axe (Fig. 2.2) ; grand axe / doigt ouvert (Fig. 2.3). Seulement pour les connecteurs EN 12275: 31*) lettre encadrée qui indique les connecteurs du type H, K, X, B et T. Seulement pour les connecteurs EN 362: 32) numéro et année de la norme de référence, suivi par la lettre correspondante à la classe du connecteur. Sangles EN 566: 4 ; 6 ; 8 ; 11 ; 12 ; 13 ; 14.

4.2 - Traçabilité (Fig. 1). Connecteurs EN 362 ou EN 362 + EN 12275: T1 ; T3 ; T8. Connecteurs EN 12275: T3 ; T8. Sangles: T8.

5) CONTROLES. En plus des contrôles indiqués en suite, il faut respecter ce qui est indiqué dans les instructions générales (paragraphe 3). Pendant chaque utilisation: vérifier que le connecteur soit chargé dans la bonne direction (Fig. 6.3) ; pour les connecteurs dotés de bec catch-free, vérifier que l'entaille du doigt ne présente pas de saleté (terre, boue, cailloux, etc.), de neige ni de glace (Fig. 6.2) ; vérifier qu'aucun obstacle soit d'interférence au connecteur et que celui-ci ne s'appuie pas de façon critique à la roche ou à d'autres structures. **Attention !** Une ouverture accidentelle du doigt causé par des chocs, des pressions ou des vibrations diminue considérablement la résistance du connecteur. **Attention !** Éviter de charger le doigt du connecteur et ne pas l'ouvrir si chargé.

6) INSTRUCTIONS SPÉCIFIQUES EN 12275 / EN 566. Cette section illustre l'utilisation spécifique des connecteurs et des dégaines utilisés en alpinisme et lors d'activités similaires.

6.1 - Classification EN 12275 (Fig. 3). Connecteur base (type B) : conçu pour l'utilisation avec un système d'assurance ; Connecteur HMS (type H) : conçu principalement pour un assurance dynamique, ex. demi-cabestan (Fig. 6.14÷6.15) ; Connecteur pour via ferrata (type K) : où il est nécessaire d'utiliser un support pour garder en place la corde ou la sangle (Fig. 6.16) ; Connecteur terminal (type T) : conçu pour que la charge suive une direction établie ; Connecteur ovale (type X) : conçu principalement pour l'escalade artificielle et l'utilisation avec des poulies ; Connecteur avec verrouillage à vis (type Q) : pour des connexions de longue durée ou permanentes.

6.2 - Instructions d'utilisation des dégaines (Fig. 7). Insérer la corde dans le connecteur inférieur de manière que le doigt du mousqueton soit toujours opposé à la direction suivie par le grimpeur et que la corde sorte de la paroi vers le grimpeur (Fig. 7.1). **Attention !** Autrement une chute pourrait entraîner la sortie de la corde du mousqueton. **Attention !** La présence de nœuds peut compromettre la résistance de la bande.

7) INSTRUCTIONS SPÉCIFIQUES EN 362. Pour tout travail en hauteur il est obligatoire d'utiliser des Équipements de Protection Individuelle (EPI) contre le risque de chute. Avant d'accéder au poste de travail, tous les facteurs de risque doivent être pris en compte (environnementaux, concomitants et conséquents). **Attention !** Les indications de la norme EN 365 doivent être respectées pour ces produits (instructions générales / paragraphe 2.5). **Attention !** Pour ces produits, une vérification périodique approfondie est obligatoire (instructions générales / paragraphe 8). **Attention !** Il est possible d'identifier l'ouverture maximale en mm (A) du votre connecteur en utilisant le tableau (Fig. 1.1).

7.1 - Classification EN 362 (Fig. 3). Connecteur de base (classe B) : à utiliser comme composant ; connecteur multiusage (classe M) : il peut être installé sur le grand axe ou le petit axe ; connecteur d'extrémité manufacturé (classe T) : à utiliser comme élément d'un sous-système de sorte que la charge ait une direction préétablie ; connecteur d'ancrage (classe A) : à utiliser pour la connexion directe à un type d'amarrage spécifique ; connecteur à maillon rapide (classe Q) : pour connexions de longue durée ou permanentes, lorsque les opérations de décrochage et d'accrochage sont peu fréquentes.

7.2 - Avertissements spécifiques. Consultez les instructions générales (paragraphe 2.5) pour plus d'informations sur l'espace libre requis sous l'utilisateur (Fig. 8.4) et sur le positionnement de l'appareil et / ou du point d'ancrage (Fig. 8.1÷8.3). **Attention !** Toujours tenir compte de la longueur du dispositif utilisé.

7.3 - Instructions d'utilisation. Les connecteurs de classe Q doivent être utilisés à maillon fermé selon le couple de serrage de sorte qu'aucun filetage ne soit visible (Fig. 6.27). Les connecteurs à fermeture automatique avec verrouillage manuel à vis ne sont pas adaptés à des opérations fréquentes de décrochage et d'accrochage. Vérifier les points de connexion au harnais possibles, étant donné que les harnais intégraux sont les seuls dispositifs de limitation du corps pouvant être utilisés avec un système antichute. Seuls des points d'amarrage conformes à la norme EN 795 (résistance minimale 12 kN ou 18 kN pour amarrages non métalliques) et ne présentant pas de bords tranchants doivent être utilisés (Fig. 8.1). **Attention !** La connexion avec des sangles larges peut réduire la résistance du connecteur.

8) INSTRUCTIONS SPÉCIFIQUES BLOQUEUR DE SANGLE. Ces produits ne sont pas des EPI et ils ne sont pas étudiés pour soutenir le poids de l'utilisateur! **Attention!** Une erreur peut avoir des conséquences extrêmement graves, n'importe quel montage ou usage différent de ce qui est indiqué ici est à bannir. **Attention!** Pour faciliter l'installation des supports de positionnement humidifier le produit avec de l'eau et du savon neutre ou le réchauffer en l'immergeant dans de l'eau chaude (max 40°C).

8.1 - Fixit / Fixbar / Rubber Fastener. Les bloqueurs de sangle Fixit, Fixbar et Rubber Fastener servent à maintenir dans la bonne position un connecteur inséré dans la boucle d'une sangle cousue et à la protéger contre l'usure. Toujours contrôler visuellement les deux faces du mousqueton pour vérifier que ce dernier est bien inséré à la fois dans la sangle et dans le bloqueur de sangle (Fig. 9.1-9.4-9.6). **Attention !** Ne pas utiliser ces équipements avec des anneaux de sangle du type de ceux indiqués dans la Fig. 9.3, danger de mort ! Pour une utilisation avec des sangles de dégaine, certains bloqueurs de sangle sont destinés au mousqueton côté corde, d'autres au mousqueton côté ancrage : les dessins 9.1 à 9.4 illustrent l'utilisation des bloqueurs de sangle pour le mousqueton côté corde ; les dessins 9.5 à 9.9 illustrent l'utilisation des bloqueurs de sangle pour le mousqueton côté ancrage. **Attention !** Utiliser les différents bloqueurs de sangle uniquement comme illustré (Fig. 4.3-9). **Attention!** Le système Tricky est équipé d'un bloqueur de sangle pour connecteur inférieur positionné sur le mousqueton supérieur (Fig. 9.10): il s'agit d'une exception en raison du fait que ce produit n'est pas une dégaine de progression, mais uniquement une aide à l'escalade artificielle (reportez-vous aux instructions accessoires fournies avec le produit). **Attention !** Utiliser les bloqueurs de sangle pour mousqueton côté ancrage uniquement avec les sangles de dégaine avec lesquelles ils sont vendus. En cas de remplacement, ne pas utiliser ces bloqueurs de sangle avec des sangles de dégaine dont les boucles sont de plus grandes dimensions (Fig. 9.5).

8.2 - Fix Pro / Fix Pro+. Les bloqueurs de sangle Fix Pro / Fix Pro+ servent à maintenir dans la bonne position un connecteur inséré dans le point d'attache d'un équipement (ex. anneau de sangle ou de corde, trou de connexion d'une poulie, d'un antichute ou d'un descendeur, Fig. 10.2). Les dessins illustrent comment procéder au montage sur le connecteur (Fig. 10). La compatibilité des bloqueurs de sangle Fix Pro / Fix Pro+ a été vérifiée pour les modèles de connecteurs indiqués dans le tableau 10.11-10.12, aussi bien dans les versions en alliage léger, qu'en acier ou en acier inoxydable. **Attention !** Avant toute utilisation, toujours contrôler que la connexion entre le connecteur et l'équipement est directe (Fig. 10.1) et qu'elle ne se fait pas via le bloqueur de sangle. Danger de mort (Fig. 10.3) ! **Attention !** Après l'installation, vérifiez que le bloqueur de sangle : est correctement installé, qu'il n'entrave pas l'ouverture ni la fermeture du doigt du connecteur (Fig. 10.4), qu'il n'entrave pas la bonne fermeture de la bague de verrouillage ni la bonne orientation du dispositif par rapport à l'axe de travail (Fig. 10.05 à 10.06).

9) SYMBOLES. Consulter la légende dans les instructions générales (paragraphe 16): F4 ; F8 ; F9.

Die Gebrauchsanweisung zu diesem Produkt setzt sich aus einem allgemeinen und einem spezifischen Teil zusammen, wobei beide Teile vor der Verwendung des Produkts genau durchgelesen werden müssen. **Achtung!** Dieses Blatt enthält nur den allgemeinen Teil der Anleitung.

SPEZIFISCHE ANWEISUNGEN EN 362:2004 / 12275:2013 / 566:2017.

Diese Anmerkung enthält die notwendige Informationen für einen korrekten Gebrauch des folgenden Produktes/e: Karabiner und Expressschlingen.

1) ANWENDUNGSBEREICH.

Dieses Produkt ist eine Persönliche Schutzausrüstung gegen Abstürzen (P.S.A.); er steht im Einklang mit der Verordnung (EU) Nr. 2016/425. EN 12275:2013. Bergsteigerausrüstung - Karabiner. EN 566:2017. Bergsteigerausrüstung - Schlingen. EN 362:2004. Persönliche Schutzausrüstung gegen Absturz - Verbindungselemente. Das Produkt kann nur mit CE-gekennzeichneten Geräten, Bergsteiger- und Arbeitsgeräten wie Seilen (EN 892 / EN 1891), Gurte (EN 12277 / EN 361), Verbindungsmitteln (EN 564 / EN 354) usw. verwendet werden.

2) BENANNTEN STELLEN. Die Legende in der allgemeine Gebrauchsanweisungen lesen (Absatz 9 / Tabelle D): M1; M2; M6; N1.

3) NOMENKLATUR Karabiner (Abb. 4.1-4.2): A) Körper. B) Catch Free Verschluss. C) traditioneller Verschluss. D) Verriegelungshülse. E) Schnapper. F) Niete. G) ACL-System. H) Halterungsstäbchen. I) Drehgelenk. L) Drehgelenk mit Sturzanzeiger. Expressschlinge (Abb. 4.3); M) Oberer Karabiner. N) Etikette. O) Schlinge EN 566. P) Schlingenhaltung. Q) unterer Karabiner. R) Gerader Schnapper. S) Gebogener Schnapper. T) Drahtschnapper. U) Verschlusssystem FG (Free Gate) - patentiert (Fig. 4.4).

3.1 - Karabiner-verschlussysteme. Mit Automatik-Schnapper: ohne Blockierungssystem (Abb. 5.1÷5.2); mit manueller Schraub-Blockierung (Abb. 6.3÷6.6); mit automatischer Bajonett-Blockierung (Abb. 5.7÷5.9), Twist-Lock (Abb. 5.10÷5.12), Triplex (Abb. 5.13÷5.16), Doppelschnapper (Abb. 5.17÷5.20). Ohne Automatik-Schnapper: Greifer (Abb. 5.21÷5.23); mit Schraubverschluss (Abb. 5.24÷5.27).

3.2 - Wesentlichen Materialien. Die Legende in der allgemeine Gebrauchsanweisungen lesen (Absatz 2.4). Karabiner: 1; 2; 3. **Achtung!** Der erste Buchstabe des Produktcodes (Abb. 11) gibt Auskunft über das Herstellungsmaterial: Stahl (3), Edelstahl (4), Leichtmetall (2). Schlinge (Abb. 12): 7; 7/13.

4) MARKIERUNG. Zahlen / Buchstaben ohne Bildunterschriften: die Legende in der allgemeine Gebrauchsanweisungen lesen (Absatz 5). Zahlen / Buchstaben mit Sternchen (*): vorhandene Angabe nach dem Modell.

4.1 - Allgemeine (Abb. 1). Karabiner EN 362/EN 12275: 1*; 2*; 4; 7; 8; 11; 12; 13*; 30) Garantierte Maximalkraft: Hauptachse (Abb. 2.1); Nebenachse (Abb. 2.2); Hauptachse / offener Schnapper (Abb. 2.3). Nur für Karabiner EN 12275: 31*) der Buchstabe im Kreis steht für Karabiner des Typs H, K, X, B und T. Nur für Karabiner EN 362: 32) Nummer und Jahr der Referenznorm, gefolgt von einem Buchstaben, der die Karabinerklasse identifiziert. Schlinge EN 566: 4; 6; 8; 11; 12; 13; 14.

4.2 - Rückverfolgbarkeit (Abb. 1). Karabiner EN 362 oder EN 362 + EN 12275 : T1; T3; T8. Karabiner EN 12275: T3; T8. Schlinge: T8.

5) KONTROLLEN. Zusätzlich zu den nachstehenden gemeldeten Kontrollen, man muss die Anmerkungen beschreibt in der allgemeine Gebrauchsanweisungen beachten (Absatz 3). Während der Benutzung: Der Karabiner muss richtungsgerecht belastet werden (Abb. 6.3); Stellen Sie sicher, dass bei den Verbindungselementen mit Catch free-Verschluss die Kerbe am Schnapper nicht verschmutzt ist (Erde, Schlamm, Steinen usw.), keinen Schnee und kein Eis aufweist (Abb. 6.2); Kein Hindernis darf den Karabiner störend beeinflussen und der Karabiner darf nicht auf kritische Weise auf Fels oder anderen Strukturen aufliegen. **Achtung!** Eine zufällige Öffnung des Schnappers durch Stöße, Druck oder Vibrationen vermindert deutlich die Belastbarkeit des Karabiners. **Achtung!** Das Anbringen von Lasten am Karabinerschnapper vermeiden und diesen nicht öffnen, wenn belastet.

6) SPEZIFISCHE ANWEISUNGEN EN 12275 / EN 566. Dieser Abschnitt erklärt den spezifischen Einsatz von Verbindungselementen und Expressschlingen, die beim Klettern und ähnlichen Aktivitäten verwendet werden.

6.1 - Klassifizierung EN 12275 (Abb. 3). Basis-Karabiner (Typ B): zum Gebrauch in einem Sicherungssystem entworfen; HMS-Karabiner (Typ H): hauptsächlich für dynamisches Sichern konzipiert, z.B. mit Halbmastrwurf (Abb. 6.14÷6.15); Klettersteig-Karabiner (Typ K): dort, wo eine Seil-/Schlingenhaltung verwendet werden muss (Abb. 6.16); Endkarabiner (Typ T): so konzipiert, dass die Belastung in eine vorgegebene Richtung ausgeübt wird; ovaler Karabiner (Typ X): vor allem für technisches Klettern entworfen und zum Gebrauch mit Seilrollen; Karabiner mit Schraubverschluss (Typ Q): für andauernde oder permanente Verbindungen.

6.2 - Gebrauchsanweisung für Expressschlingen (Abb. 7). Das Seil so in den unteren Karabiner einlegen, dass dessen Schnapper in die der Kletterlinie entgegengesetzten Richtung zeigt. Das Seil muss von der Wand nach außen hin eingeklippt werden. (Abb. 7.1). **Achtung!** In gegenteiligem Fall könnte ein Sturz zu ungewolltem Ausklippen des Seils führen. **Achtung!** Das Vorhandensein von Knoten kann die Festigkeit der Schlinge beeinträchtigen.

7) SPEZIFISCHE ANWEISUNGEN EN 362. Jegliche Art von Höhenarbeit setzt die Verwendung von Persönlicher Schutzausrüstung (PSA) gegen Abstürze. Vor dem Zugang zum Arbeitsbereich müssen sämtliche Risikofaktoren (Umgebungsrisiken, Begleit- und Folgerisiken) berücksichtigt werden. **Achtung!** Für diese Produkte sind die Angaben der EN 365 zu beachten (allgemeine Anweisungen / Absatz 2.5). **Achtung!** Für diese Produkte ist eine gründliche regelmäßige Kontrolle vorgeschrieben (allgemeine Anweisungen / Absatz 8). **Achtung!** Sie können die maximale Öffnung in mm (A) des eigenen Karabiners anhand der Tabelle ermitteln (Abb. 11).

7.1 - Klassifizierung EN 362 (Abb. 3). Basis-Verbindungselement (Klasse B): als Komponente zu verwenden; Mehrzweck-Verbindungselement (Klasse M): entlang der großen und kleinen Achse; Endverbindungselement (Klasse T): als Element eines Untersystems zu verwenden, und zwar mit der Last in eine vordefinierte Richtung; Anker-Verbindungselement (Klasse A): für die direkte Verbindung an eine spezifische Ankerart; Verbindungselement mit Schraubverschluss (Klasse Q): für langfristige oder permanente Verbindungen, die nur selten ein-/abgehängt werden.

7.2 - Besondere Hinweise. In den allgemeinen Anweisungen (Absatz 2.5) finden Sie Informationen zum erforderlichen Freiraum unter dem Benutzer (Abb. 8.4) und zur Positionierung des Geräts und / oder des Ankerpunkts (Abb. 8.1 8.3). **Achtung!** Berücksichtigen Sie stets die Länge der verwendeten Vorrichtungen.

7.3 - Bedienungsanweisungen. Die Verbindungselemente der Klasse Q müssen mit dem entsprechenden Anzugsmoment verriegelt sein, so dass das Gewinde nicht sichtbar ist (Abb. 5.27). Die Verbindungselemente mit automatischem Schnapper und manueller Schraubverriegelung eignen sich nicht für Arbeiten mit häufigem Ein- und Abhängen. Prüfen Sie die möglichen Verbindungsstellen am Gurtzeug, da vollständige Gurtzeuge die einzigen Körperhaltevorrichtungen sind, die in einem Absturz-Auffangsystem verwendet werden können. Es dürfen ausschließlich Anschlagpunkte verwendet werden, die der Norm EN 795 entsprechen (Mindestbelastbarkeit 12 kN oder 18 kN für nicht-metallische Verankerungen) und keine scharfen Kanten aufweisen (Abb. 8.1). **Achtung!** Die Verbindung mit langen Gurten verringert die Belastbarkeit des Verbindungselements.

8) POSITIONIERUNGSHALTERUNGEN SPEZIFISCHE ANWEISUNGEN. Dieses Produkt ist keine PSA und wurde nicht zum Tragen des Gewichts des Nutzers konzipiert! **Achtung!** Fehlerhaftes Verwenden kann äußerst schwerwiegende Folgen haben, jegliche andere als hier angegebene Anbringung und Verwendung ist verboten. **Achtung!** Um die Installation der Positionierungshalterungen zu erleichtern, das Produkt mit Wasser und neutraler Seife befeuchten oder durch Eintauchen in heißes Wasser (max. 40 °C) erwärmen.

8.1 - Fixit / Fixbar / Rubber Fastener. Die Positionierungshalterungen Fixit, Fixbar und Rubber Fastener dienen dazu, ein Verbindungselement, das in eine vernähte Schlingenöse eingefügt wird, in Position zu halten und es vor Verschleiß zu schützen. Stets beide Seiten des Karabiners einer Sichtkontrolle unterziehen, er muss sowohl in die Schlingenöse als auch in die Halterung eingefügt sein (Fig. 9.1-9.4-9.6). **Achtung!** Diese Vorrichtungen nicht mit Schlingenringen der in Abb. 9.3 abgebildeten Art verwenden, es besteht Todesgefahr! Für die Anwendung mit Expressschlingen gibt es einige Halterungen, die für den unteren Karabiner bestimmt sind, andere für den oberen Karabiner. Die Abbildungen von 9.1 bis 9.4 zeigen die Anwendungen der Halterungen für den unteren Karabiner an; die Abbildungen von 9.5 bis 9.9 zeigen die Anwendung der Halterungen für den oberen Karabiner. **Achtung!** Die verschiedenen Halterungen ausschließlich wie angeführt verwenden (Abb. 4.3-9). **Achtung!** Das System Tricky ist mit einem unteren Positionierungshalterung für Verbindungselemente am oberen Karabiner ausgestattet (Abb. 9.10). Dies ist eine Ausnahme, da es sich bei diesem Produkt nicht um eine Aufstiegsexpressschlinge handelt, sondern nur um eine künstliche Kletterhilfe (siehe die mitgelieferten Zubehörhinweise). **Achtung!** Die Positionierungshalterungen nur mit Expressschlingen verwenden, denen sie im Verkaufsmoment beiliegen. Sollten sie ausgetauscht werden, diese Halterungen nicht mit Expressschlingen verwenden, die größere Schlingenösen als angezeigt (Abb. 9.5) besitzen.

8.2 - Fix Pro / Fix Pro+. Die Positionierungshalterungen Fix Pro / Fix Pro+ dienen dazu, das Verbindungselement in Position zu halten, wo es an der Verbindungsstelle eines Geräts eingefügt wurde (z.B. Schlingenöse, Seilöse, Einhängöffnung einer Seilrolle, eines Auffang- oder Abseilgeräts, Abb. 10.2). Die Abbildungen zeigen die korrekten Montagevorgänge auf (Abb. 10). Die Kompatibilität der Positionierungshalterungen Fix Pro / Fix Pro+ wurde für die Verbindungselementmodelle der Tabelle 10.11-10.12 überprüft, in den Versionen Leichtmetall, Stahl oder rostfreier Edelstahl. **Achtung!** Vor der Anwendung stets überprüfen, dass die Verbindung zwischen Verbindungselement und Gerät direkt ist (Abb. 10.1) und sich nicht nur auf die Positionierungshalterung beschränkt, es besteht Lebensgefahr (Abb. 10.3)! **Achtung!** Nach der Installation prüfen, dass die Positionierungshalterung korrekt angebracht wurde; dass die Öffnung und Schließung des Schnappers des Verbindungselements nicht dadurch behindert wird (Abb. 10.4); dass die korrekte Schließung des Schraubglieds nicht davon behindert wird; dass die korrekte Ausrichtung des Geräts entlang der Einsatzachse nicht behindert wird (Abb. 10.5-10.6).

9) ZEICHEN. Die Legende in der allgemeine Gebrauchsanweisungen lesen (Absatz 16): F4; F8; F9.

Las instrucciones de uso de este dispositivo están constituidas por una parte general y una específica, ambas deben leerse cuidadosamente antes del uso. **¡Atención!** Este folio presenta sólo las instrucciones específicas.

INSTRUCCIONES ESPECÍFICAS EN 362:2004 / 12275:2013 / 566:2017.

Esta anotación incluye las informaciones necesarias para el uso correcto del siguiente producto/s: conectores y cintas expres.

1) ÁMBITO DE APLICACIÓN.

Este producto es un dispositivo de protección individual (P.P.E.) contra caídas de altura y cumple con el Reglamento (UE) 2016/425. EN 12275:2013. Equipo de alpinismo y escalada - Mosquetones. EN 566:2017. Equipos de alpinismo y escalada - Anillos de cinta. EN 362:2004. Equipos de protección individual contra caídas de altura - Conectores. El producto solo se puede utilizar con dispositivos con marca CE, montañismo y equipos de trabajo como cuerdas (EN 892/EN 1891), arneses (EN 12277/EN 361), elementos de amarre (EN 564/EN 354), etc.

2) ORGANISMOS NOTIFICADOS. Consulten la leyenda en las instrucciones generales (sección 9 / tabla D): M1; M2; M6; N1.

3) NOMENCLATURA Conector (Fig. 4.1-4.2): A) Cuerpo. B) Cierre catch free. C) Cierre tradicional. D) Abrazadera. E) Palanca. F) Perno. G) Sistema ACL. H) Barra capacitiva. I) Giratorio. L) Giratorio con indicador de caída. Reenvío (Fig. 4.3): M) Conector superior. N) Etiqueta. O) Cinta de refuerzo EN 566. P) Soporte cierre de cinta de refuerzo. Q) Conector inferior. R) Gatillo recto. S) Gatillo curvado. T) Gatillo de alambre. U) Sistema de cierre FG (Free Gate) - patente (Fig.4.4).

3.1 - Sistemas de cierre de los conectores. Con palanca automática: sin sistema de bloqueo (Fig. 5.1÷5.2); con bloqueo manual por tornillos (Fig. 5.3÷5.6); con bloqueo automático en bayoneta (Fig. 5.7÷5.9), twist-lock (Fig. 5.10÷5.12), triplex (Fig. 5.13÷5.16), con doble palanca (Fig. 5.17÷5.20). Sin palanca automática: a pinza (Fig. 5.21÷5.23); con abrazadera con tornillos (Fig. 5.24÷5.27).

3.1 - Materiales principales. Consulten la leyenda en las instrucciones generales (sección 2.4). Conectores: 1; 2; 3. **¡Atención!** La primera letra del código producto (Fig. 1.1) indica el material de fabricación: acero (3), acero inoxidable (4), aleación ligera (2). Cintas (Fig. 12): 7; 7/13.

4) MARCADO. Números/letras sin título: consulten la leyenda en las instrucciones generales (párrafo 5). Números/letras con asterisco (*): indicación presente según el modelo.

4.1 - General (Fig. 1). Conectores EN 362/EN 12275: 1*; 2*; 4; 7; 8; 11; 12; 13; 30) Cargas mayores garantizadas: eje mayor (Fig. 2.1); eje menor (fig. 2.2); Eje mayor / palanca abierta (Fig. 2.3). Sólo para los conectores EN 12275: 31*) Letra, situada dentro de un círculo, que indica los conectores de tipo H, K, X, B y T. Solo para los conectores EN 362: 32) Número y año de la norma de referencia, seguido de una letra que identifica la clase del conector; Cintas EN 566: 4; 6; 8; 11; 12; 13; 14.

4.2 - Trazabilidad (Fig. 1). Conectores EN 362 o EN 362 + EN 12275: T1; T3; T8. Conectores EN 12275: T3; T8. Cintas: T8.

5) CONTROLES. Además de las inspecciones siguientes, respetar lo que es indicado en las instrucciones generales (paragrafo 3). Durante cada utilización: verificar que el conector esté cargado en la dirección correcta (Fig. 6.3); controle, en los conectores con boquilla catch-free, que la incisión presente en la palanca no está sucia (tierra, lodo, sasolitas, etc.), nieve o hielo (Fig. 6.2); que ningún obstáculo interfiera con el conector y que este no se apoye de forma crítica sobre la roca o sobre otras estructuras. **¡Atención!** Evite aplicar cargas en la palanca del conector y no la abra con carga.

6) INSTRUCCIONES ESPECÍFICAS EN 12275 / EN 566. Esta parte ilustra el uso específico de los conectores o de las transmisiones utilizadas en alpinismo y actividades similares.

6.1 - Clasificación EN 12275. (Fig. 3). Conector base (tipo B): diseñado para su uso en un sistema de seguridad; Conector HMS (tipo H): diseñado principalmente para la aseguración dinámica; por ejemplo, nudo medio ballestrinque (Fig. 6.14÷6.15); Conector de vía ferrata (tipo K): donde es necesario utilizar un soporte cierre de cuerda/cinta (Fig. 6.16); Conector terminal (tipo T): diseñado para que la carga se haga en una dirección prestablecida; Conector oval (tipo X): diseñado principalmente para la escalada artificial y ser usado con poleas; Conector con cierre con tornillos (tipo Q): para conexiones de larga duración o permanente.

6.2 - Instrucciones para el uso de las cintas expres (Fig. 7). Introducir la cuerda en el conector inferior para que su palanca esté en dirección opuesta a la de progresión del escalador y que la cuerda se introduzca desde la pared hacia el exterior (Fig. 7.1). **¡Atención!** En caso contrario, una caída podría provocar la salida accidental de la cuerda. **¡Atención!** La presencia de nudos puede comprometer la resistencia de la cinta.

7) INSTRUCCIONES ESPECÍFICAS EN 362. Cualquier trabajo en altura requiere el uso de Equipos de Protección Individual (EPI) contra riesgo de caídas. Antes de

acceder a la posición de trabajo se deben considerar todos los factores de riesgo (ambiental, concomitante, consecencial). **¡Atención!** Para estos productos deben observarse las indicaciones de la norma EN 365 (instrucciones generales / párrafo 2.5). **¡Atención!** Para estos productos es obligatorio un control periódico profundo (instrucciones generales / párrafo 8). **¡Atención!** Es posible identificar la apertura máxima en mm (A) de su conector consultando la tabla (Fig. 1.1).

7.1 - Clasificación EN 362 (Fig. 3). Conector de base (Clase B): para ser usado como componente; Conector multiuso (clase M): puede ser cargado a lo largo del eje mayor y menor; conector de terminación (Clase T): para ser usado como elemento de un subsistema de tal forma que la carga sea una dirección pre-establecida; conector de anclaje (Clase A): para ser usado para la conexión directa a un tipo específico de anclaje; conector con abrazadera de tornillos (Clase Q): para conexiones de larga duración o permanentes, cuando las operaciones de desenganche y enganche no son frecuentes.

7.2 - Advertencias específicas. Consulte las instrucciones generales (párrafo 2.5) para obtener información sobre el espacio libre requerido debajo del usuario (Fig. 8.4) y sobre la posición del dispositivo y/o del punto de anclaje (Fig. 8.1÷8.3). **¡Atención!** Tenga siempre en cuenta la anchura de los dispositivos usados.

7.3 - Instrucciones de uso. Los conectores de clase Q deben ser usados con la abrazadera cerrada según la pareja de ajuste de forma que ninguna rosca quede visible (Fig. 5.27). Los conectores con palanca automática y bloqueo manual de tornillos no son adecuados en caso de trabajos con frecuentes operaciones de desenganche y enganche. Verifique los puntos de conexión posible al arnés, ya que el arnés completo es el único dispositivo de contención del cuerpo que puede ser usado en un sistema de parada de caída. Se deben utilizar exclusivamente puntos de anclaje, conformes con la norma EN795 (resistencia mínima 12 kN o 18 kN para anclajes no metálicos), que no presenten aristas cortantes (Fig. 8.1). **¡Atención!** La conexión de correas anchas puede reducir la resistencia del conector.

8) INSTRUCCIONES ESPECÍFICAS POSICIONADORES. Este producto no es un EPI (Equipo de Protección Individual) y no está diseñado para soportar el peso del usuario! **¡Atención!** Cualquier error en la colocación tendrá graves consecuencias, cualquier método de colocación diferente al que aquí se enseña está prohibido. **¡Atención!** Para facilitar la instalación de los soportes de posicionamiento humidificar el producto con agua y jabón neutro o calentarlo sumergiéndolo en agua caliente (max 40°C).

8.1 - Fixit / Fixbar / Rubber Fastener. Los posicionadores Fixit, Fixbar e Rubber Fastener sirven para mantener en la posición correcta un conector insertado en el lazo de una cinta cosida; también protegen la cinta contra el desgaste. Comprobar siempre, visualmente, ambos lados del mosquetón para verificar que esté bien pasado a través de la cinta y también a través del posicionador (Fig. 9.1-9.4-9.6). **¡Atención!** Nunca utilizar estos dispositivos con anillos de cinta del tipo que se muestra en Fig. 9.3, ¡peligro de muerte! En su uso con cintas para exprés, algunos de los posicionadores están destinados a los mosquetones inferiores (lado cuerda), en cambio otros son para los mosquetones superiores (lado anclaje): los dibujos desde 9.1 hasta 9.4 muestran el uso de los posicionadores para mosquetón inferior; los dibujos desde 9.5 hasta 9.9 enseñan el uso de aquellos para mosquetón superior. **¡Atención!** Utilizar los distintos posicionadores únicamente como se muestra (Fig. 4.3-9). **¡Atención!** El sistema Tricky está equipado con un posicionador para conector inferior ubicado en el mosquetón superior (Fig. 9.10): esto es una excepción debida a que este producto no es una cinta exprés para progresión, sino solo una ayuda para la escalada artificial (consulte las instrucciones accesorias suministradas con el producto). **¡Atención!** Utilizar los posicionadores para mosquetones superiores sólo con la cinta para exprés con que se venden. En el caso de sustitución, no utilizar estos posicionadores con cintas para exprés que tengan lazos de tamaño superior a lo indicado (Fig. 9.5).

8.2 - Fix Pro / Fix Pro+. Los posicionadores Fix Pro / Fix Pro+ sirven para mantener en la posición correcta un conector insertado en el punto de conexión de un dispositivo (p. ej. lazo de una cinta o gaza de un cordino, orificio de enganche de una polea, un anticaídas o un descensor Fig. 10.2). Los dibujos muestran los montajes correctos (Fig. 10). La compatibilidad de los posicionadores Fix Pro / Fix Pro+ ha sido comprobada para los modelos de conectores que se muestran en la tabla 10.11-10.12, en sus versiones de aleación ligera, acero o acero inoxidable. **¡Atención!** Antes del uso, comprobar siempre que la conexión entre conector y equipo sea directa (Fig. 10.1) y que no estén conectados a través del posicionador, ¡peligro de muerte! (Fig. 10.3)! **¡Atención!** Una vez instalado comprobar que el soporte de posición; esté correctamente posicionado sin obstruir la abertura del gatillo del conector (Fig. 10.4); no obstaculice el correcto cierre de la rosca de seguridad; no obstaculice la correcta orientación del dispositivo respecto al eje de trabajo (Fig. 10.5-10.6).

9) SIGNOS. Consulten la leyenda en las instrucciones generales (sección 16): F4; F8; F9.

As instruções para o uso deste dispositivo consistem de uma instrução geral e de uma específica e ambas devem ser lidas cuidadosamente antes do uso. **Atenção!** Esta folha constitui apenas a instrução específica.

INSTRUÇÕES ESPECÍFICAS EN 362 / 12275 / 566.

Esta nota contém as informações necessárias para um uso correto do(s) seguinte(s) produto(s): conectores e retornos.

1) CAMPO DE APLICAÇÃO. Este produto é um equipamento de proteção individual (E.P.I.) contra as quedas de uma altura; ele está em conformidade com o regulamento (UE) 2016/425. EN 12275:2013. Equipamento para montanhismo - Conectores. EN 566:2017. Equipamento de montanhismo - Anéis. EN 362:2004. Equipamento de proteção pessoal contra quedas em altura - Conectores. O produto pode ser utilizado somente com dispositivos marcados CE, equipamentos de montanhismo e de trabalho, tais como cabos (EN 892 / EN 1891), cadeirinhas (EN 12277 / EN 361), cordões (EN 564 / EN 354) etc.

2) ÓRGÃOS NOTIFICADOS. Consultar a legenda nas instruções gerais (parágrafo 9 / tabela D): M1; M2; M6; N1.

3) NOMENCLATURA Conector (Fig. 4.1-4.2). A) Corpo. B) Fechamento catch free. C) Fechamento tradicional. D) Aro. E) Alavanca. F) Pino. G) Sistema ACL. H) Barra capacitadora. I) Rotor. L) Rotor com indicador de queda. Retorno (Fig. 4.3): M) Conector superior. N) Etiqueta. O) Tira de reforço EN 566. P) Suporte bloqueador da tira de reforço. Q) Conector inferior. R) Mosquetão reto. S) Mosquetão curvo. T) Mosquetão de arame. U) Sistema de fecho FG (Free Gate) - patenteado (Fig.4.4).

3.1 - Sistemas de fechamento dos conectores. Com alavanca automática: sem sistema de bloqueio (Fig. 5.1÷5.2); com bloqueio manual com parafuso (Fig. 5.3÷5.6); com bloqueio automático tipo baioneta (Fig. 5.7÷5.9), twist-lock (Fig. 5.10÷5.12), triplex (Fig. 5.13÷5.16), com alavanca dupla (Fig. 5.17÷5.20). Sem alavanca automática: com pinça (Fig. 5.21÷5.23); com aro com parafuso (Fig. 5.24÷5.27).

3.2 - Principais materiais. Consultar a legenda nas instruções gerais (parágrafo 2.4). Conectores: 1; 2; 3. **Atenção!** A primeira letra do código do produto (Fig. 1.1) indica o material de fabricação: aço (3), aço inox (4), liga leve (2). Cordas (Fig. 1.2): 7; 7/13.

4) MARCAÇÃO. Números/letras sem legenda: consultar a legenda nas instruções gerais (parágrafo 5). Números/letras com asterisco (*): indicação presente dependendo do modelo.

4.1 - Geral (Fig 1). Conectores EN 362/EN 12275: Indicações: 4; 7; 8; 11; 12; 13*; 30) Cargas máximas garantidas: eixo maior (Fig. 2.1); eixo menor (Fig. 2.2); eixo maior / alavanca aberta (Fig. 2.3). Só para os conectores EN 12275: 31*) Letra, inserida em um círculo, indicando os conectores do tipo H, K, X, B e T. Só para os conectores EN 362: 1; 2; 6; 32) Número e ano da norma de referência, seguido por uma letra que identifica a classe do conector. Cordas EN 566: 4; 6; 8; 11; 12; 13; 14.

4.2 - Rastreabilidade (Fig 1). Conectores EN 362 ou EN 362 + EN 12275: T1; T3; T8. Conectores EN 12275: T3; T8. Cordas: T8.

5) CONTROLES. Além dos controles indicadas abaixo, observar o quanto indicado nas instruções gerais (parágrafo 3). Durante cada uso: que o conector esteja carregado na direção correta (Fig. 6.3); verificar, nos conectores com bico catch-free, que o entalhe presente na alavanca esteja livre de sujeira (terra, lama, pedras, etc.), neve ou gelo (Fig. 6.2); que nenhum obstáculo interfira com o conector e que ele não se apoie de modo crítico sobre rocha ou outras estruturas.

Atenção! Uma abertura acidental da alavanca devida a choques, pressões ou vibrações diminui consideravelmente a resistência do conector. **Atenção!** Evitar apoiar cargas sobre a alavanca do conector e não abri-la sob carga.

6) INSTRUÇÕES ESPECÍFICAS EN 12275 / EN 566. Esta parte ilustra a utilização específica dos conectores e das costuras utilizadas no montanhismo e em atividades semelhantes.

6.1 - Classificação EN 12275 (Fig. 3). Conector base (tipo B): projetado para a utilização em um sistema de segurança; Conector HMS (tipo H): projetado principalmente para a segurança dinâmica, por ex. meio marítimo (Fig. 6.14÷6.15); Conector de via férrea (tipo K): onde necessário, utilizar um suporte bloqueador-corda/tira de reforço (Fig. 6.16); Conector terminal (tipo T): projetado para que a carga esteja em uma direção pré-estabelecida; Conector oval (tipo X): projetado principalmente para a escala artificial e o uso com polias; Conector com fechamento com parafuso (tipo Q): para conexões de longa duração ou permanentes.

6.2 - Instruções de uso de retornos (Fig. 7). Introduzir a corda no conector inferior de modo que a sua alavanca fique oposta à direção de progressão do escalador e que a corda seja inserida da parede para fora (Fig. 7.1). **Atenção!** Caso contrário, uma queda poderia provocar a saída acidental da corda. **Atenção!** A presença de nós pode comprometer a força da corda.

7) INSTRUÇÕES ESPECÍFICAS EN 362. Qualquer trabalho em altura requer o uso de Equipamentos de Proteção Individual (EPI) contra o risco de quedas. Antes de acessar a posição de trabalho devem ser considerados todos os fatores de

risco (ambientais, concomitantes, consequentes). **Atenção!** Para este produto devem ser observadas as indicações da norma EN 365 (instruções gerais / seção 2.5). **Atenção!** Para este produto, uma verificação periódica completa é obrigatória (instruções gerais / parágrafo 8). **Atenção!** Pode identificar a abertura máxima em mm (A) do conector na tabela (Fig. 1.1).

7.1 - Classificação EN 362 (Fig. 3). Conector de base (classe B): a ser utilizado como componente; Conector multiuso (classe M): pode ser carregado ao longo do eixo maior e menor; Conector de terminação (classe T): a ser utilizado como elemento de um sub-sistema de modo que a carga esteja em uma direção pré-estabelecida; Conector de ancoragem (classe A): a ser utilizado para a conexão direta a um tipo específico de ancoragem; Conector com gatilho a parafuso (classe Q): para conexões de longa duração ou permanentes, quando as operações de acoplagem e desacoplagem não são frequentes.

7.2 - Advertências específicas. Verifique as instruções gerais (parágrafo 2.5) para obter informações sobre o espaço livre necessário sob o utilizador (Fig. 8.4) e ao posicionamento do dispositivo e ou do ponto de ancoragem (Fig. 8.1÷8.3).

Atenção! Considerar sempre o comprimento dos dispositivos utilizados.

7.3 - Instruções de uso. Os conectores de classe Q, devem ser utilizados com o anel fechado segundo o torque de fechamento, de modo que nenhum fio de rosca esteja visível (Fig. 5.27). Os conectores com alavanca automática e bloqueio manual a parafuso não são adequados no caso de trabalhos com operações frequentes de acoplamento e desacoplamento. Verificar os pontos de conexão possíveis na cadeirinha, visto que as cadeirinhas completas são os únicos dispositivos de contenção do corpo que podem ser utilizados em um sistema de parada de queda. Devem ser utilizados exclusivamente pontos de ancoragem, de acordo com a norma EN795 (resistência mínima 12 kN ou 18 kN para ancoragens não metálicas), que não apresentem ângulos cortantes (Fig. 8.1).

Atenção! A conexão com cintas largas pode reduzir a resistência do conector.

8) INSTRUÇÕES ESPECÍFICAS SUPORTES DE POSICIONAMENTO. Estes produtos não representam EPI (Equipamentos de Proteção Individual) e não são projetados para sustentar o peso do utilizador. **Atenção!** Um erro pode ter consequências extremamente graves, qualquer modalidade de montagem e utilização diferente do quanto indicado deve ser considerada proibida. **Atenção!** Para ajudar a instalar os dispositivos de posicionamento, molhe o produto com água e um sabão com pH neutro ou ensope-o em água quente para aquecê-lo (no máx. 40 °C).

8.1 - Fixit / Fixbar / Rubber Fastener. Os suportes de posicionamento Fixit, Fixbar e Rubber Fastener servem para manter em posição um conector inserido na alça de uma correia costurada e para protegê-la contra o desgaste. Sempre verificar visualmente ambos os lados do mosquetão para verificar que esteja inserido tanto na correia quanto no suporte (Fig. 9.1-9.4-9.6). **Atenção!** Não usar estes dispositivos com anéis de correia do tipo indicado na Fig. 9.3, perigo de morte! Em caso de uso com correias de retorno, alguns suportes são destinados para o mosquetão inferior, outros para o mosquetão superior: os desenhos de 9.1 a 9.4 mostram o uso dos suportes para o mosquetão inferior; os desenhos de 9.5 a 9.9 mostram o uso dos suportes para o mosquetão superior. **Atenção!** Usar os vários suportes exclusivamente como mostrado (Fig. 4.3-9). **Atenção!** O sistema Tricky está equipado com um suporte para conector inferior posicionado no mosquetão superior (Fig. 9.10); esta é uma exceção devido ao facto de que este produto não é uma referência de progressão, mas apenas um auxiliar de escalada artificial (veja as instruções de acessórios fornecidas com o produto). **Atenção!** Usar os suportes de posicionamento para mosquetão superior somente com as correias de retorno com as quais foram vendidos. Em caso de substituição, não usar tais suportes com correias de retorno com alças maiores do que o indicado (Fig. 9.5).

8.2 - Fix Pro / Fix Pro+. Os suportes de posicionamento do Fix Pro / Fix Pro+ servem para manter em posição um conector inserido no ponto de conexão de um dispositivo (por exemplo, alça de correia ou corda, furo de engate de uma polia, de um dispositivo anti-quedas ou um descensor, Fig. 10.2). Nos desenhos estão indicados os modos de montagem corretos (Fig. 10). A compatibilidade dos suportes de posicionamento do Fix Pro / Fix Pro+ foi verificada para os modelos de conector indicados na tabela 10.11-10.12, nas versões de liga leve, aço ou aço inoxidável. **Atenção!** Antes do uso, verificar sempre que a conexão entre o conector e o dispositivo seja direta (Fig. 10.1) e não ocorra através do suporte de posicionamento, perigo de morte (Fig. 10.3)! **Atenção!** Após efetuada a instalação, verificar que o suporte de posicionamento: esteja corretamente instalado, não obstrua a abertura da alavanca do conector (Fig. 10.4); não obstrua o fechamento correto do anel; não obstrua a orientação correta do dispositivo em relação ao eixo de trabalho (Fig. 10.5-10.6).

9) SÍMBOLOS. Consultar a legenda nas instruções gerais (parágrafo 16): F4; F8; F9.

Bruksanvisningen för denna utrustning består av en allmän och en specifik instruktion och båda måste läsas noggrant före användningen. **Varning!** Detta blad utgör endast den specifika instruktionen.

SPECIFIKA INSTRUKTIONER EN 362 / 12275 / 566. Denna anmärkning innehåller information som behövs för en korrekt användning av följande produkt/er: kopplingsanordningar och quickdraws.

1) TILLÄMPNINGSSOMRÅDE. Denna produkt är en personlig skyddsanordning (P.P.E.) mot fall från höjder; den motsvarar förordningen (EU) 2016/425. **SS-EN 12275:2013.** Klätterutrustning - Karbinhakar. **SS-EN 566:2017.** Klätterutrustning - Slingor. **SS-EN 362:2004.** Personlig fallskyddsutrustning - Kopplingsanordningar. Produkten kan endast användas med CE-märkt utrustning, klätterutrustning och arbetsutrustning, såsom rep (EN 892 / EN 1891), sele (EN 12277 / EN 361), små rep (EN 564 / EN 354) osv.

2) ANMÄLDA ORGAN. Se textförklaringen i de allmänna instruktionerna (avsnitt 9 / tabell D): M1; M2; M6; N1.

3) NAMN PÅ DELARNA. **Kopplingsanordning (bild 4.1-4.2):** A) Kropp; B) Catch free-lås; C) Traditionell lås; D) Hylsa; E) Spak; F) Bult; G) ACL-system; H) Kapacitiv stäng; I) Hållkrok; J) Hållkrok med fallindikator. **Trissa (bild 4.3):** M) Övre kopplingsanordningar; N) Etikett; O) Slingor SS-EN 566; P) Hållare för stopp av slingor; Q) Nedre kopplingsanordningar. R) Rak grind. S) Böjd grind. T) Vajergrind. U) FG (Free Gate) stängningssystem - patenterad (Figur 4.4).

3.1 - Kopplingsanordningarnas låssystem. Med automatisk spak: utan låssystem (bild 5.1÷5.2); med manuell skruvlås (bild 5.3÷5.6); med automatiskt bajonettlås (bild 5.7÷5.9), twist-lock (bild 5.10÷5.12), triplex (bild 5.13÷5.16), med dubbel spak (bild 5.17÷5.20). Utan automatisk spak: med klämna (bild 5.21÷5.23); med kulhylsa (bild 5.24÷5.27).

3.2 - Huvudsakliga material. Se textförklaringen i de allmänna instruktionerna (avsnitt 2.4). **Kopplingsanordningar:** 1; 2; 3. **Varning!** Den första bokstaven i artikelskod (bild 11) står för tillverkningsmaterial: stål (3), rostfritt stål (4), lätt legering (2).

Slingor (bild 12): 7; 7/13.

4) MÄRKNINGAR. Siffror/bokstäver utan bildtext: se textförklaringen i de allmänna instruktionerna (avsnitt 5). Siffror/bokstäver med asterisk (*): information finns enligt modell.

4.1 - Allmänt. (bild 1). **Kopplingsanordningar SS-EN 362/SS-EN 12275:** 4; 7; 8; 11; 12; 13*; 30) Maximala garanterade belastningar: huvudaxel (bild 2.1); underaxel (bild 2.2); huvudaxel/öppen spak (bild 2.3); **Endast för kopplingsanordningarna SS-EN 12275:** 31*) Bokstav, i en cirkel som anger kopplingsanordningar av typ H, K, X, B och T. **Endast för kopplingsanordningarna SS-EN 362:** 1; 2; 6; 32) Nummer och år för referensstandard och därefter en bokstav som identifierar kopplingsanordningens klass. **Fettucce EN 566:** 4; 6; 8; 11; 12; 13; 14.

4.2 - Spårbarhet (bild 1). **Kopplingsanordningar SS-EN 362 eller SS-EN 362 + SS-EN 12275:** T1; T3; T8. **Kopplingsanordningar SS-EN 12275:** T3; T8. **Slingor:** T8.

5) KONTROLLER. Utöver de kontroller som anges nedan, följ anvisningarna i de allmänna instruktionerna (avsnitt 3). **Under varje användning:** att kopplingsanordningen har belastats i rätt riktning (bild 6.3); kontrollera att det inte finns någon smuts (jord, lera, småsten, etc.) eller snö och is i jacket på keylock-karbinhakarnas grind (bild 6.2); att inget hinder stör kopplingsanordningen och att den inte riskfullt vidrör berget eller andra strukturer. **Varning!** En oförutsedd öppning av spaken på grund av stötar, tryck eller vibrationer minskar betydligt kopplingsanordningens motstånd. **Varning!** Undvik att belasta kopplingsanordningens spak och öppna det inte under belastning.

6) SPECIFIKA INSTRUKTIONER EN 12275 / EN 566. Denna del beskriver användningen av karbinhakar och karbinset (quickdraw) för bruk inom alpinism.

6.1 - Klassificering SS-EN 12275 (bild 3). Standard kopplingsanordning (typ B): utformad för en användning i säkringsystem; kopplingsanordning HMS (typ H): utformad för en användning för dynamisk säkring t.ex. en halv sjömansknop (bild 6.14÷6.15) kopplingsanordning för via ferrata (typ K): använd en hållare för blockering av rep/slinga där det krävs (bild 6.16); Kopplingsanordning för avslutning (typ T): utformad så att lasten är i förutsedd riktning; Oval kopplingsanordning (typ X): utformad huvudsakligen för konstjord klättring och med användning av block; Kopplingsanordning med skruvlås (typ Q): för långvariga eller permanenta kopplingsanordningar.

6.2 - Bruksanvisning för trissor (bild 7). För in repet i den nedre kopplingsanordningen så att spaken sitter mitt emot klättrarens klättringsriktning och att repet sitter från väggen och utåt (bild 8.1). **Varning!** I motsatt fall kan ett fall orsaka att repet dras ut. **Varning!** Knutar kan undergräva slingans motståndskapacitet.

7) SÄRSKILDA INSTRUKTIONER EN 362. Vid all aktivitet på hög höjd måste personlig säkerhetsutrustning användas (PSU) för att förebygga fallrisken. Innan arbetspositionen intas måste alla riskfaktorer beaktas (miljöfaktorer, åtföljande och efterföljande faktorer). **Varning!** För denna produkt måste anvisningarna i standarden EN 365 följas (allmänna instruktioner / avsnitt 2.5). **Varning!** För denna pro-

dukt är en noggrann periodisk kontroll nödvändig (allmänna instruktioner / avsnitt 8). **Var uppmärksam på!** Det är möjligt att identifiera den maximala öppningen i mm (A) för ditt kontaktdon från tabellen (Figur 1.1).

7.1 - Klassificering EN 362 (typ 3). Karbinhake av grundtyp (klass B): används som komponent; Karbinhake för flera användningsområden (klass M): kan belastas på större och mindre axeln; Karbinhake (klass T): används som del i en anordning så att belastningen är i en viss bestämd riktning; Karbinhake för förankring (klass A): används för direkt koppling till förankring; Karbinhake med skruvlås (klass Q); för karbinhakar som är permanenta eller sitter kvar en längre tid.

7.2 - Specifika anmärkningar. Kontrollera de allmänna instruktionerna (avsnitt 2.5) för anvisningar om den frihöjd som krävs under användaren (Fig. 8.4) samt anordningens positionering och/eller förankringspunkt (Fig. 8.1÷8.3). **Varning!** Beakta alltid längden på utrustningen som används.

7.3 - Användarinstruktioner. Karbinhakarna av klass Q måste användas med skruvlåset stängt enligt dess rätta åtdragningsmoment så att ingen gänga är synlig (bild 5.27). Karbinhakar med självlåsande grind och manuell skruvblockering är inte lämpliga för användning där de måste sättas i och tas bort ofta. Kontrollera selens fästpunkter, då endast en komplett sele kan användas för att fånga upp kroppen i ett fallstoppssystem. Endast förankringspunkter som är godkända enligt standarden EN795 får användas (hållfasthet 12 kN eller 18 kN om förankringen inte är i metall), och att det inte finns några skarpa kanter (bild 8.1). **Varning!** Sammankoppling med breda remmar kan minska karbinhakens hållfasthet.

8) SPECIFIKA INSTRUKTIONER POSITIONERINGSSTÖD. Dessa produkter är inga personliga skyddsutrustningar och är inte utformade för att bära användarens vikt. **Varning!** Ett fel kan ha ytterst allvarliga följder, alla sådana monterings- och användningsätt som skiljer sig från de angivna anses förbjudna. **Var uppmärksam!** För att hjälpa till med installationen av de positionerade enheterna ska produkten blötas med vatten och PH-neutral tvål eller värma upp den genom att blöt lägga den i varmt vatten (max 40 °C).

8.1 - Fixit / Fixbar / Rubber Fastener. Positioneringsstöden Fixit, Fixbar och Rubber Fastener används för att hålla en karbinhake i en slits på en sydd slinga på plats och skydda den för slitage. Kontrollera alltid visuellt båda sidor på karbinhaken för att kontrollera att den är isatt både i slingan och stödet (bild 9.1-9.4-9.6). **Varning!** Använd inte dessa anordningar med slingor av den typ som anges i fig. 9.3, livsfara! När man använder expressslingor är vissa stöd avsedda för den nedre karbinhaken, andra till den övre karbinhaken: ritningarna från 9.1 till 9.4 visar användning av stöden med den nedre karbinhaken; ritningarna från 9.5 till 9.9 visar användning av stöden med den övre karbinhaken. **Varning!** Använd de olika stöden endast enligt bilden (Fig. 4.3-9). **Varning!** Tricky-systemet är försett med ett stöd till den nedre kopplingsanordningen som sitter placerad på den övre karbinhaken (Fig. 9.10); detta är ett undantag på grund av det faktum att denna produkt inte är en snaggate utan endast ett hjälpmedel för artificiell klättring (se tilläggsanvisningarna som medföljer produkten). **Varning!** Använd positioneringsstöden för övre karbinhake endast med de expressslingor med vilka den har sålts. Vid utbyte ska dessa stöd inte användas med sådana expressslingor som har större ögglor än vad som anges (Fig. 9.5).

8.2 - Fix Pro / Fix Pro+. Positioneringsstöden Fix Pro / Fix Pro+ används för att hålla en karbinhake på plats i en anslutningspunkt på en anordning (t.ex. ögla på en slinga eller ett rep, fästhål i en remskiva, ett fallskydd eller ett nedfiringsdon, Fig. 10.2). På ritningarna finns de rätta monteringsätten angivna (Fig. 10). Kompatibiliteten hos positioneringsstöden Fix Pro / Fix Pro+ har kontrollerats för de karbinhakmodeller som anges i tabell 10.11-10.12, i versioner i lätt legering, stål eller rostfritt stål. **Varning!** Kontrollera alltid före användningen att anslutningen mellan karbinhaken och anordningen är direkt (Fig. 10.1) och att den inte sker via positioneringsstödet, livsfara (Fig. 10.3)! **Varning!** När installeringen har utförts kontrollera att positioneringsstödet är korrekt installerat, inte förhindrar öppningen och stängningen av karbinhakens spak (Fig. 10.4), inte förhindrar korrekt stängning av ringmuttern, inte förhindrar anordningens korrekta riktning i förhållande till arbetsaxeln (Fig. 10.5-10.6).

9) SYMBOLER. Se textförklaringen i de allmänna instruktionerna (avsnitt 16): F4; F8; F9.

Tämän laitteen käyttöohjeisiin kuuluvat yleiset ohjeet ja erityisohjeet. Ne molemmat on luettava huolellisesti ennen käyttöä. **Huomio!** Tämä arki on ainoastaan erityisohje.

ERITYISOHJEET EN 362 / 12275 / 566. Tässä ilmoituksessa on annettu tarvittavat tiedot seuraavan/seuraavien tuotteen/tuotteiden oikeaoppista käyttöä varten: sulkurenkaat ja jatkot.

1) SOVELTAMISALA. Tämä tuote on henkilösuojain Se suojaa korkealta putoamisilta ja se vastaa asetusta (EU) 2016/425, EN 12275:2013, Vuorikiipeilyvarusteet - Sulkurenkaat, EN 566:2017, Vuorikiipeilyvarusteet - Nauhalenkit, EN 362:2004, Putoamissuojaimet - Liitoselimet. Tuotetta voidaan käyttää ainoastaan CE-merkinnällä varustetuilla laitteilla, vuorikiipeilylaitteilla ja työlaiteilla, kuten köydet (EN 892 / EN 1891), valjaat (EN 12277 / EN 361), apuköydet (EN 564 / EN 354) jne.

2) ILMOITETUT LAITOKSET. Tutustu yleisten ohjeiden kuvateksteihin (kappale 9 / taulukko D): M1; M2; M6; N1.

3) NIMIKKEISTÖ. Liitoselin (Kuva 4.1-4.2). A) Runko; B) catch-free-lukitus; C) Perinteinen lukitus; D) Rengasmutteri; E) Vipu; F) Tappi; G) ACL-järjestelmä; H) Kapasitiivinen sauva; I) Pyörivä rengas; L) Pyörivä rengas putoamisen ilmaisimella. Jatko (Kuva 4.3); M) Ylempi sulkurengas; N) Etiketti; O) Nauha EN 566; P) Nauhan pysäytin; Q) Alempi sulkurengas. R) Suora portti. S) Taivutettu portti. T) Lankaportti. U) U) FG (Free Gate) -sulkujärjestelmä - patentoitu (kuva 4.4).

3.1 - Sulkurenkaiden sulkujärjestelmät. Automaattisella vivulla: ilman lukitusjärjestelmää (Kuva 5.1÷5.2); manuaalisella ruuvilukituksella (Kuva 5.3÷5.6); automaattisella bajonettilukituksella (Kuva 5.7÷5.9), twist-lock (Kuva 5.10÷5.12), triplex (Kuva 5.13÷5.16), kaksinkertaisella vivulla (Kuva 5.17÷5.20). Ilman automaattista vipua: tarraimella (Kuva 5.21÷5.23); ruuvilla varustetulla rengasmutterilla (Kuva 5.24÷5.27).

3.2 - Pääasialliset materiaalit. Tutustu yleisten ohjeiden kuvatekstiin (kappale 2.4). Liitoselimet: 1; 2; 3. **Huomio!** Tuotekoodin ensimmäinen kirjain (Kuva. 11) ilmaisee valmistusmateriaalin: teräs (3), ruostumaton teräs (4), kevytmetalliseos (2). Nauhat (Kuva 12): 7; 7/13.

4) MERKINTÄ. Numerot/kirjaimet ilman kuvatekstiä: tutustu yleisten ohjeiden kuvatekstiin (kappale 5). Numerot/kirjaimet, joissa tähti (*): tieto annetaan mallikohtaisesti.

4.1 - Yleinen (Kuva 1). Liitoselimet EN 362/EN 12275: 4; 7; 8; 11; 12; 13*; 30) Taatut enimmäiskuormitukset: suurin akseli (Kuva 2.1); pienin akseli (Kuva 2.2); suurin akseli / vipu auki (Kuva 2.3). Ainoastaan sulkurenkaat EN 12275: 31*) Ympyrässä oleva kirjain, joka ilmaisee tyyppiä H, K, X, B ja T olevat sulkurenkaat. Ainoastaan sulkurenkaat EN 362: 1; 2; 6; 32) Viitestandardin numero ja vuosi, jota seuraa sulkurenkaan luokan ilmaiseva kirjain. Nauhat EN 566: 4; 6; 8; 11; 12; 13; 14.

4.2 - Jäljitettävyys (Kuva 1). Liitoselimet EN 362 tai EN 362 + EN 12275: T1; T3; T8. Liitoselimet EN 12275: T3; T8. Nauhat: T8.

5) TARKISTUKSET. Seuraavassa kerrottujen tarkistusten lisäksi on noudatettava yleisissä ohjeissa annettuja tietoja (kappale 3).

Jokaisen käyttökerran aikana: Että sulkurengas kuormitetaan oikeaan suuntaan (Kuva 6.3); catch-free-lukituksella varustetuissa sulkurenkaissa, että vivussa olevassa lovelissa ei ole likaa (multaa, mutaa, kiviä, jne.), lunta tai jäätä (Kuva 6.2); että mikään este ei häiritse sulkurengasta ja että se ei osu kriittisellä tavalla kiveen tai muihin rakenteisiin. **Huomio!** Vivun avautuminen vahingossa johtuen iskuista, paineista tai värinästä vähentää huomattavasti sulkurenkaan lujuutta. **Huomio!** Vältä kuormittamasta sulkurenkaan vipua Ei saa avata kuormitettuna.

6) YKSITYSKOHTAISET OHJEET EN 12275 / EN 566. Tämä osa kuvaa vuorikiipeilyssä ja samankaltaisissa toiminnoissa käytettävien sulkurenkaiden ja jatkosten käyttöä.

6.1 - Luokitus EN 12275 (Kuva. 3). Perussulkurengas (tyyppi B): suunniteltu käytettäväksi varmistusjärjestelmässä; Sulkurengas HMS (tyyppi H): suunniteltu pääasiassa dynaamiseen varmistukseen, esim. munter vetokoukku (tyyppi 6.14÷6.15); Via ferrata sulkurengas (tyyppi K): käytä tarvittaessa köyden/nauhan pysäytintä (Kuva 6.16); Päätysulkurengas (tyyppi T): suunniteltu, jotta kuormitus olisi määrätyn suuntainen; Soikea sulkurengas (tyyppi KUVAX): suunniteltu pääasiassa keinotekoiseen kiipeilyyn ja käytettäväksi vinssin kanssa; Sulkurengas ruuvilukituksella (tyyppi Q): pitkäaikaisia tai pysyviä liitäntöjä varten.

6.2 - Jatkosten käyttöohjeet (Kuva 7). Pujota köysi alemman sulkurenkaaseen siten, että sen vipu on vastakkaiseen suuntaan, kuin kiipeilijän etenemissuunta ja että köysi on pujotettu seinästä ulospäin (Kuva 7.1). **Huomio!** Muussa tapauksessa putoaminen voi aiheuttaa köyden irtoamisen vahingossa. **Huomio!** Solmut voivat vaarantaa nauhojen keston.

7) YKSITYSKOHTAISET OHJEET EN 362. Kaikki korkealla tehtävät työt vaativat henkilösuojaimien käyttöä putoamisriskin estämiseksi. Ennen työpaikalle menemistä tulee ottaa huomioon kaikki vaaratekijät (ympäristölliset, liittyvät, johtavat). **Huomio!** Tässä tuotteessa on noudatettava standardin EN 365 ohjeita (yleiset ohjeet / kappale 2.5). **Huomio!** Tätä tuotetta varten edellytetään perusteellista määräaikaistarkistusta (yleiset ohjeet / kappale 8). **Huomio!** Liittimen suurin

mahdollinen aukko millimetreinä (A) on taulukossa (kuva 11).

7.1 - Luokitus EN 362 (Kuva. 3). Perussulkurengas (luokka B): käytetään komponentina; Monikäyttösulkurengas (classe M): voidaan kuormittaa enimmäis- ja vähimmäisakselia pitkin; Päätysulkurengas (luokka T): käytetään alijärjestelmän osana siten, että kuormitus on etukäteen määrätyn suuntaan; Ankkurointisulkurengas (luokka A): käytetään erityisen ankkurointityypin suoraan liitäntään; Sulkurengas ruuvilla varustetulla rengasmutterilla (luokka Q): pitkäkestoiset tai pysyvät kytkennät, kun irrotus- ja kiinnitystoimenpiteitä ei suoriteta usein.

7.2 - Määräaikaistarkastukset. Tarkista yleisohjeista (kappale 2.5) käyttäjän alla vaadittavaa vapaata tilaa (Kuva 8.4) ja laitteen ja/tai ankkurointipisteen sijoitusta (Kuva 8.1÷8.3) koskevat ohjeet. **Huomio!** Ota aina huomioon käytettävien laitteiden pituus.

7.3 - Käyttöohjeet. Luokan Q sulkurenkaita tulee käyttää rengasmutteri suljettuna vääntömomentin mukaan siten, että mikään kierre ei ole näkyvissä (Kuva 5.27). Automaattisella vivulla ja manuaalisella ruuvilukituksella varustetut sulkurenkaat eivät sovellu töihin, kuva joissa irrotus- ja kiinnitystoimenpiteitä suoritetaan usein. Tarkista valjaiden mahdolliset kiinnityspisteet, sillä kokonaiset valjaat ovat kehon ainoat pitolaitteet, joita voidaan käyttää putoamisen pysäytysjärjestelmässä. Käytä ainoastaan ankkurointipisteitä, jotka vastaavat määräystä EN 795 (minimivastus 12 kN tai 18 kN ei metallisia ankkurointeja varten), joissa ei ole teräviä kulmia (Kuva 8.1). **Huomio!** Liitäntä leveillä hihnoilla voi vähentää sulkurenkaan vastusta.

8) ERITYISOHJEET KOHDISTETUT TUET. Nämä tuotteet eivät ole henkilösuojaimia, eikä niitä ole suunniteltu kestämään käyttäjän painoa. **Huomio!** Virheen seuraukset voivat olla erittäin vakavia ja kaikki muut, kuin mainitut asennus- ja käyttötavat ovat kiellettyjä. **Huomio!** Asentotukilaitteiden asentamisen helpottamiseksi tuotetta voidaan kostuttaa vedellä ja pH-arvoltaan neutraalilla saippualla, tai lämmittää liottamalla lämpimässä vedessä (max. 40 °C).

8.1 - Fixit / Fixbar / Rubber Fastener. Kohdistettuja tukia Fixit, Fixbar ja RubberFastener käytetään pitämään paikallaan ommellun nauhan silmukkaan asetettua liittintä ja suojaamaan sitä kulumiselta. Tarkista aina silmänmääräisesti jousihaan kummatkin puolet varmistaaksesi, että se on asetettu sekä nauhaan että tukeen (Kuva 9.1-9.4-9.6). **Huomio!** Älä käytä näitä laitteita kuvassa 9.3 osoitetun nauharengastyypin kanssa - se voi johtaa kuolemanvaaraan! Käytettäessä siirtonauhojen kanssa jotkut tuet on tarkoitettu alemman jousihaan, toiset ylempään jousihaan: Piirroksat 9.1 - 9.4 näyttävät tukien käytön alemmalle jousihaalle; piirroksat 9.5 - 9.9 näyttävät tukien käytön ylempälle jousihaalle.

Huomio! Käytä eri tukia ainoastaan näytetyllä tavalla (Kuvat 4.3-9). **Huomio!** Tricky-järjestelmä on varustettu tuella alemmaa liitoselintä varten, joka on sijoitettu ylempään sulkurenkaaseen (Kuva 9.10); tämä on poikkeus, joka johtuu siitä, että kyseinen tuote ei ole etenemisen jatko, vaan pelkkä apu keinotekoiseen kiipeilyyn (katso tuotteen mukana tulleet ohjeet). **Huomio!** Käytä kohdistettuja tukia ylempälle jousihaalle ainoastaan siirtonauhojen kanssa, joiden kanssa se on myyty. Jos niitä on vaihdettava, älä käytä sellaisia tukia siirtonauhojen kanssa, joilla on suurempia kuin määrätyn kokoisia silmukoita (Kuva 9.5).

8.2 - Fix Pro / Fix Pro+. Kohdistettuja tukia Fix Pro / Fix Pro+ käytetään pitämään paikallaan laitteen liitäntäkohtaan asetettua liittintä (esim. nauha- tai köysisilmukkaa, väkipyörän, putoamisenestojärjestelmän tai laskulaitteen kiristysreikää, kuva 10.2). Piirroksiin on merkitty oikeat asennustavat (Kuva 10). Kohdistettujen tukien Fix Pro / Fix Pro+ yhteensopivuus on varmistettu taulukkoon 10.11-10.12 merkittyjen liittimien osalta, versioilta, jotka on valmistettu kevytmetalliseoksesta, teräksestä tai ruostumattomasta teräksestä. **Huomio!** Ennen käyttöä tarkista aina, että liittintä liittimen ja laitteen välillä on suora (Kuva 10.1), eikä sitä ole muodostettu kohdistetun tuen avulla - se voi johtaa kuolemanvaaraan (Kuva 10.3)! **Huomio!** Kun asennus on suoritettu, tarkista että sijoitustuki on oikeaoppisesti asennettu; ei estä liittimen vivun avausta tai sulkua (kuva 10.4); ei estä renkaan oikeaoppista sulkemista eikä estä laitteen oikeaoppista suuntausta suhteessa työakseliin (kuva 10.5-10.6).

9) SYMBOLIT. Tutustu yleisten ohjeiden kuvatekstiin (kappale 16): F4; F8; F9.

Bruksinstruksjonene for denne enheten består av en generell og en spesifikk instruksjon, og begge må leses nøye før bruk. **Forsiktig!** Dette arket utgjør kun den spesifikke instruksjonen.

SPESIFIKKE INSTRUKSJONER EN 362 / 12275 / 566. Denne merknaden inneholder informasjon som er nødvendig for riktig bruk av følgende produkt (er): karabiner og slyngesett.

1) BRUKSOMRÅDE. Dette produktet er en personlig beskyttelsesanordning (PPE) mot fall fra høyder. Det er i samsvar med EU-regelverket 2016/425. NS-EN 12275:2013. Fjellklatringsutstyr - Koblingsstykker. NS-EN 566:2017. Fjellklatringsutstyr - Slynger. NS-EN 362:2004. Personlig verneutstyr mot fall fra høyder - Koblingsstykker. Produktet kan kun brukes med CE-merkede enheter, fjellklatring- og arbeidsutstyr som kabler (EN 892 / EN 1891), seler (EN 12277 / EN 361), tau (EN 564 / EN 354) etc.

2) GODKJENNINGSGRANSEN. Se forklaringen i de generelle instruksjonene (punkt 9 / tabell D): M1; M2; M6; N1.

3) BENEVNELSER. Koblingsstykke (Fig. 4.1-4.2): A) Hoveddel; B) Catch free-lås; C) Tradisjonell låsing; D) Ring; E) Spak; F) Tapp; G) ACL-system; H) Indikator; I) Svingledd; L) Svingledd med fallindikator. Slyngesett (Fig. 4.3): M) Øvre karabin; N) Etikett; O) Snor EN 566; P) Støtte som låser snoren; Q) Nedre karabin. R) Rett port. S) Bøyd port. T) Ledningsport. U) FG (Free Gate) låsesystem - patentert (Fig. 4.4).

3.1 - Låsesystem for karabinene. Med automatisk spak: uten låsesystem (Fig. 5.1÷5.2); med manuell skrulås (Fig. 5.3÷5.6); med automatisk bajonettlås (Fig. 5.7÷5.9), twist-lock (Fig. 5.10÷5.12), triplex (Fig. 5.13÷5.16), med dobbelt spak (Fig. 5.17÷5.20). Uten automatisk spak: med klemme (Fig. 5.21÷5.23); med skruring (Fig. 5.24÷5.27).

3.2 - Hovedmaterialer. Se forklaringen i de generelle instruksjonene (punkt 2.4). Koblingsstykker: 1; 2; 3. Forsiktig! Den første bokstaven i produktkoden (Fig. 11) angir produksjonsmaterialet: stål (3), rustfritt stål (4), lett legering (2). Slynger (Fig. 12): 7; 7/13.

4) MERKING. Tall/bokstaver uten bildetekst: se forklaringen i de generelle instruksjonene (punkt 5). Tall/bokstaver med stjerne (*): indikasjon tilstede avhengig av modell.

4.1 - Generelt (Fig. 1) Koblingsstykker NS-EN 362/NS-EN 12275: 4; 7; 8; 11; 12; 13*; 30) Garantert maksimal belastning (Fig. 2.1); minste akse (Fig. 2.2); største akse / åpen spak (Fig. 2.3). Kun for karabiner EN12275: 31*) Bokstav inne i en sirkel som indikerer karabiner av type H, K, X, B og T. Kun for karabiner EN 362: 1; 2; 6; 32) Nummer og år for referansesstandard, etterfulgt av en bokstav som identifiserer karabinkoden. Slynger NS-EN 566: 4; 6; 8; 11; 12; 13; 14.

4.2 - Sporbarhet (Fig. 1). Koblingsstykker NS-EN 362 eller NS-EN 362 + NS-EN 12275: T1; T3; T8. Koblingsstykker EN 12275: T3; T8. Slynger: T8.

5) KONTROLLER. I tillegg til kontrollene som er angitt nedenfor, må du følge indikasjonene gitt i de generelle instruksjonene (punkt 3).

Under hver bruk: at karabinen er belastet i riktig retning (Fig. 6.3); sjekk at sporet på porten er fri for smuss (jord, leire, små steiner, osv.) og snø/is på kroker med en fritt glidende nese (Fig. 6.2); at ingen hindringer interfererer med karabinen og at denne ikke ligger slik mot fjellveggen eller andre strukturer at den kan skades.

Forsiktig! En utilsiktet åpning av spaken som følge av støt, trykk eller vibrasjoner minsker karabinens motstand betraktelig. **Forsiktig!** Unngå belastning på krokens port og ikke åpne den når den er belastet.

6) EN 12275 / EN 566 SPESIFIKKE INSTRUKSJONER. Denne delen illustrerer den spesifikke bruken av kontakter og quickdraw-er (karabinforlengere) for fjellklatring og lignende aktiviteter.

6.1 - EN 12275-klassifisering (Fig. 3). Basiskarabin (type B): laget for bruk i et sikringsystem; HMS-karabin (type H): laget først og fremst for dynamisk sikring, eks. bremseknote (Fig. 6.14÷6.15); Karabin for via ferrata (type K): Der det er nødvendig å bruke en støtte dor låsing av tau/snor (Fig. 6.16); Sluttkarabin (type T): laget for at belastningen skal være i en forhåndsbestemt retning; Oval karabin (type X): laget først og fremst for kunstig klatring og bruk med taljer; Karabin med skrulås (type Q): for langvarige eller permanente koblinger.

6.2 - Bruksanvisning for slyngesett (Fig. 7). Putt tauet inn i den nedre karabinen slik at spaken på denne er i motsatt retning i forhold til klatrerens bevegelsesretning og tauet er satt inn i veggens mot utsiden (Fig. 7.1). **Forsiktig!** I motsatt fall vil et fall kunne føre til utilsiktet løsning av tauet. **Forsiktig!** Knuter kan skade slyngens motstand.

7) EN 362 SPESIFIKKE INSTRUKSJONER. Arbeid i høyden krever bruk av personlig verneutstyr (PVU) mot fall fra høyder. Før tilgang til arbeidsstasjon må alle risikofaktorene vurderes (miljømessige, samtidige, følgeskader). **Forsiktig!** Indikasjonene for EN 365 må observeres for dette produktet (generelle instruksjoner / avsnitt 2.5). **Forsiktig!** For dette produktet er en grundig periodisk sjekk obligatorisk (generelle instruksjoner / punkt 8). **Merk!** Det er mulig å identifisere maksimal åpning i mm [A] i karabinen din med tabellen (fig. 11).

7.1 - EN 362-klassifisering (Fig. 3). Grunnleggende krok (klasse B): skal brukes

som en komponent; flerbrukskrok (klasse M): kan sikres langs hovedaksen og den mindre aksene; endekrok (klasse T): skal brukes som et element i et delsystem slik at belastningen skjer i en forhåndsinnstilt retning; forankringskrok (klasse A): skal brukes for direkte kobling til en bestemt type forankring; skruelås-krok (klasse Q): for langvarige eller permanente koblinger, når kroker ikke festes og tas av ofte.

7.2 - Spesifikke advarsler. Sjekk i de generelle instruksjonene (avsnitt 2.5) for anvisninger som gjelder krav om fritt rom under brukeren (Fig. 8.4) og plassering av enheten og/eller forankringspunkt (Fig. 8.1÷8.3).

7.4 - Bruksanvisning. Klasse Q-krokene må brukes med låsen lukket i samsvar med dreiemomentet, slik at ingen gjenger er synlige (Fig. 5.27). Krokene med selvlåsende porter og manuell skruelås er ikke egnet for arbeid som nødvendigvis krever hyppig festing og avtagelse av kroker. Sjekk punktene for mulig tilkobling til selen, da helkroppsselen er den eneste selen som kan benyttes i et fallsikringsystem. Bare forankringspunkter som overholder EN 795-standarden og som ikke har skarpe kanter kan brukes (minimum styrke 12 kN eller 18 kN for ikke-metalliske forankringspunkter) (Fig. 8.1). **Forsiktig!** Kobling til brede belter kan redusere krokens styrke.

8) SPESIELLE INSTRUKSJONER FIKSERINGER. Dette er ikke DPI produkter og de er ikke beregnet på å holde vekten til brukeren! **Forsiktig!** En feil kan få svært alvorlige konsekvenser, enhver modalitet for montering og bruk som avviker fra det som indikeres må betraktes som forbudt. **Forsiktig!** For å hjelpe deg med installasjonen av posisjoneringsenhetene, fukter du produktet med vann og PH-nøytral såpe, eller varmer det opp ved å bløtlegge det i varmt vann (maks 40° C).

8.1 - Fixit / Fixbar / Rubber Fastener. Fikseringene Fixit, Fixbar og Rubber Fastener brukes til å holde en karabiner på plass i en hempe/hull i en sydd stropp og beskytte den mot slitasje. Kontroller alltid visuelt begge sider av denne karabineren for å se sjekke at den sitter både i fikseringen og i stroppen (Fig. 9.1-9.4-9.6).

Forsiktig! Ikke bruk disse enhetene med stroppehull av typen vist i fig. 9.3 da det kan medføre dødsfall! Ved bruk sammen med stropper av typen Quickdraw er enkelte fikseringer ment brukt på den nederste karabineren; andre skal benyttes på den øverste karabineren; tegningene fra 9.1 til 9.4 viser bruken av fikseringer for den nedre karabineren; tegninger fra 9.5 til 9.9 viser bruken av fikseringene for den øverste karabineren. **Forsiktig!** Bruk de ulike fikseringer og lignende anordninger utelukkende som vist i figurene (fig. 4.3 til 9). **Forsiktig!** Systemet Tricky er utstyrt med en støtte til nedre koblingsstykke plassert på øvre karabin (Fig. 9.10): dette er et unntak da dette produktet ikke er en klatresikring, men kun et hjelpemiddel til teknisk klatring (se tilleggsinstruksjonene som følger med produktet).

Forsiktig! Bruk fikseringene for den øvre karabineren kun med Quickdraw-stroppene som medfølger. Ved utskifting skal du ikke bruke slike fikseringer sammen med Quickdraw-stropper der hullene er større enn de som vises i figuren (fig. 9.5).

8.2 - Fix Pro / Fix Pro+. Disse fikseringer skal holde en karabiner som er satt inn et koblingspunkt (f.eks. i en slynge eller tau forbindelse, i festehullet av en talje, i en fallhindrende anordning eller i en taubrem - fig. 10.2). På tegningene er de korrekte monteringsmåter vist (fig. 10). Fix Pro / Fix Pro+ fikseringer er kompatible med karabinerne som er oppført i tabell 10.11-10.12, i versjonene lettmetall, stål eller rustfritt stål. **Forsiktig!** Før bruk skal du alltid kontrollere at koblingen mellom karabineren og enheten er direkte (fig. 10.1) og ikke går via fikseringen da dette kan medføre dødsfall (fig. 10.3)! **Forsiktig!** Etter installasjon, kontroller at posisjoneringsstøtten er riktig installert, ikke hindrer åpning og lukking av kontaktpaken (Fig. 10.4), ikke hindrer korrekt lukking av endehylsen, ikke hindrer korrekt orientering av enheten med hensyn til arbeidsområdet (Fig. 10.5-10.6).

9) SYMBOLER. Se forklaringen i de generelle instruksjonene (punkt 16): F4; F8; F9.

Brugervejledningen til denne anordning består af en generel vejledning og en specifik, og begge skal gennemlæses nøje før brugen. **Bemærk!** Dette ark udgør kun den specifikke vejledning.

SPECIFIK VEJLEDNING EN 362 / 12275 / 566. Denne note indeholder de nødvendige informationer for en korrekt anvendelse af det/7de følgende produkt/er: konnekterer og quickdraws.

1) ANVENDELSESOMRÅDE. Dette produkt er personligt sikkerhedsudstyr (PSU) mod fald fra højder; det stemmer overens med EU-forordning (EU) 2016/425. EN 12275:2013. Klatreudstyr - Karabiner. EN 566:2017. Klatreudstyr - Ringe. EN 362:2004. Personlige værnemidler mod fald fra højden - Karabiner. Produktet må kun anvendes med CE-mærket udstyr, bjergbestignings- og arbejdsudstyr som tovværk (EN 892/EN 1891), seler (EN 12277/EN 361), rebnsnore (EN 654/EN 354) osv.

2) NOTIFICEREDE ORGANER. Se tegnforklaringen i den generelle vejledning (afsnit 9/tabel D): M1; M2; M6; N1.

3) KLASSEKATEGORI Karabin (Fig. 4.1-4.2): A) Grundenhed; B) Catch free-lukning; C) Traditionel lukning; D) Ring; E) Greb; F) Tap; G) ACL-system; H) Kapacitiv stang; I) Ringskøre; L) Ringskøre med faldindikator. Træk (Fig. 4.3): M) Øverste konnektor; N) Mærkat; O) EN 566-bånd; P) Holder til båndstopper; Q) Nederste konnektor. R) lige port. S) Bent låge. T) Wire port. U) FG (Free Gate) lukkesystem - patenteret (Fig. 4.4).

3.1 - System til lukning af konnekterer. Med automatisk greb: Uden låsesystem (Fig. 5.1÷5.2); med manuel skruelåsning (Fig. 5.3÷5.6); med automatisk bajonetlåsning (Fig. 5.7÷5.9), twist-lock (Fig. 5.10÷5.12), triplex (Fig. 5.13÷5.16), med dobbelt greb (Fig. 5.17÷5.20). Uden automatisk greb: Med tang (Fig. 5.21÷5.23); med skruring (Fig. 5.24÷5.27).

3.2 - Hovedmateriale. Se tegnforklaringen i den generelle vejledning (afsnit 2.4). Karabiner: 1; 2; 3. **Bemærk!** Det første bogstav i produktkoden (Fig. 11) angiver fabrikmateriale: stål (3), rustfrit stål (4), letmetallegering (2). Rem (Fig. 12): 7; 7/13.

4) MÆRKNING. Numre/tal uden billedtekst: Se tegnforklaringen i den generelle vejledning (afsnit 5). Numre/tal mes stjerne (*): aktuel angivelse afhængigt af modellen.

4.1 - Generelt (Fig. 1) Karabiner EN 362/EN 12275: 4; 7; 8; 11; 12; 13*; 30) garanterede maksimale lasteevner: Hovedakse (Fig. 2.1); lilleakse (Fig. 2.2); hovedakse/åbent greb (Fig. 2.3). Kun til EN 12275-konnekterer: 31*) Bogstav, indsat i en cirkel, som angiver konnekterer af typen H, K, X, B og T. Kun til EN362-konnekterer: 1; 2; 6; 32) Nummer og år for referencestandarden, fulgt af et bogstav som identificerer konnektorens klasse. Rem EN 566: 4; 6; 8; 11; 12; 13; 14.

4.2 - Sporbarhed. (Fig. 1) Karabiner EN 362 eller EN 362 + EN 12275: T1; T3; T8. Karabiner EN 12275: T3; T8. Rem: T8.

5) KONTROLLER. Ud over kontrollerne, som angives i det følgende, skal man overholde det angivne i den generelle vejledning (afsnit 3). Under hver anvendelse: at konnektoren er belastet i den rigtige retning (Fig. 6.3); kontrollér på konnektorerne med catch-free næb, at udskaeringen på grebet er fri for snavs (jord, mudder, småsten, etc.), og fra sne eller is (Fig. 6.2); at ingen hindringer blokerer konnektorerne, og at denne ikke støttes kritisk på klipper eller andre strukturer. **Bemærk!** En utilsigtet åbning af grebet som følge af stød, tryk eller vibrationer forringer konnektorens modstandsdygtighed betydeligt. **Bemærk!** Undgå at påføre belastninger på konnektorens greb og åbn den ikke, når den er belastet.

6) SÆRLIGE INSTRUKTIONER EN 12275 / EN 566. Denne del illustrerer den særlige brug af konnektorerne og af mellemhjule, som anvendes til bjergbestigning og lignende aktiviteter.

6.1 - EN 12275-klassificering (Fig. 3). Basiskonnektor (type B): Udviklet til brug i et faldsikringsystem; HMS-konnektor (type H): Hovedsageligt udviklet til dynamisk faldsikring, f. eks. som sejladstak (Fig. 6.14÷6.15); Via Ferrata-konnektor (type K): Om nødvendigt anvendes en holder til line- eller båndstopper (Fig. 6.16); terminalkonnektor (type T): Udviklet for at holde belastningen i en på forhånd fastsat retning; oval konnektor (type X): Hovedsageligt udviklet til klatring på kunstige vægge og anvendelse med taljer; konnektor med skruelukning (type Q): For permanente eller længerevarende tilslutninger.

6.2 - Brugsanvisning til træk (Fig. 7). Indsæt linen i den nederste konnektor således at dens greb sidder modsat klatrerens fremførselsretning, og så linen er indsat fra væggen og udad (Fig. 7.1). **Bemærk!** I modsat fald kan et styrt medføre, at linen utilsigtet glider ud. **Bemærk!** Tilstedeværelsen af knuder kan kompromittere remmens styrke.

7) SÆRLIGE INSTRUKTIONER EN 362. Ethvert arbejde i højden kræver brug af personlige værnemidler (PVM) der sikrer ved risikoen for fald. Inden adgang til arbejdsstillingen skal man tage højde for alle risikofaktorer (miljømæssige, medfølgende, og følgeskader). **Bemærk!** Ved dette produkt skal indikationerne i standarden EN 365 (generel vejledning/afsnit 2.5) overholdes. **Bemærk!** Ved dette produkt er en dybdegående periodisk kontrol obligatorisk (generel vejledning/afsnit 8). **Opmærksomhed!** Det er muligt at identificere den maksimale åbning i

mm (A) af stikket fra bordet (Fig. 11).

7.1 - EN 362-klassificering (Fig. 3). Basiskonnektor (klasse B): Skal anvendes som komponent; universalkonnektor (klasse M): Kan belastes langs storaksen og den lille akse; termineringskonnektor (klasse T): Skal anvendes som element i et under-system, således at lasten befinder sig i en forud fastsat retning; forankringskonnektor (klasse A): Skal anvendes til direkte tilslutning til en særlig type forankring; konnektor med skruadapter (klasse Q): For permanente tilkoblinger eller tilkoblinger af lang varighed, når der ikke sker hyppige forankrings- og frigørelsesindgreb.

7.2 - Særlige anvisninger. Se i de generelle instruktioner (afsnit 2.5) for angivelser vedrørende den frie plads under brugeren (fig. 8.4) og vedrørende enhedens placering og/eller forankringspunktet (fig. 8.1÷8.3). **Bemærk!** Tag altid højde for længden på de anvendte anordninger.

7.3 - Brugsanvisning. Konnekterer af klasse Q skal anvendes med lukket adapter i henhold til spændingsmomentet, således at ingen gevind er synlige (Fig. 5.27). Konnekterer med automatisk greb og manuel skruelås er ikke egnet til arbejder med mange forankrings- og frigørelsesindgreb. Kontrollér de mulige tilkoblingspunkter på klatreselen, da komplette klatreseler er de eneste anordninger til fastholdelse af kroppen, som kan anvendes i et system til standsning af fald. Man må kun anvende forankringspunkter i overensstemmelse med standarden EN795 (minimum modstand på 12 kN eller 18 kN for ikke-metalliske forankringer), som ikke har skarpe hjørner (Fig. 8.1). **Bemærk!** Tilslutning til brede remme kan reducere konnektorens modstandsdygtighed.

8) SPECIFIK VEJLEDNING POSITIONERING MEDIER. Disse produkter er ikke personligt sikkerhedsudstyr og er ikke udviklet til at understøtte brugerens vægt! **Opmærksomhed!** En fejl kan have ekstremt alvorlige konsekvenser, og enhver monterings metode og anvendelse som afviger fra det angivne, skal anses som forbudt. **Opmærksomhed!** For at hjælpe med installationen af positioneringsanordningerne skal du fugte produktet med vand og PH-neutral sæbe eller varme det op ved at dyppe i varmt vand (max 40°C).

8.1 - Fixit / Fixbar / Rubber Fastener. Bærerne Fixit, Fixbar and Rubber Fastener positionering tjener til at opretholde i position en konnektor indsættes i spalten af en gjord syet og beskytte den fra slid. Kontrollér altid visuelt begge sider af karabinhage at kontrollere, at den indføres både i den gjord, som i holderen (Fig. 9.1-9.4-9.6). **Bemærk!** Brug ikke disse enheder med stopper af typen vist i Fig. 9.3, livsfare! I brug med QuickDraw slynger nogle bærere er beregnet til at sænke karabinhage, andre på den øvre karabinhage: tegningerne fra 9.1 til 9.4 viser anvendelsen af understøtninger til den nedre karabinhage; tegninger fra 9.5-9.9 viser anvendelsen af understøtninger for den øvre karabinhage. **Bemærk!** Brug de forskellige medier udelukkende som vist (Fig. 4.3-9). **Bemærk!** Systemet Tricky er udstyret med en holder til en nedre karabin, placeret på den øvre karabin (fig. 9.10): Dette er en undtagelse idet dette produkt ikke er en klatresikring, men kun et hjælpemiddel til teknisk klatring (se tilbehørsvejledningerne, der følger med produktet). **Bemærk!** Brug positionering understøtninger for den øvre karabinhage kun QuickDraw slynger, der er solgt. I tilfælde af udfald af afskifning ikke at anvende medier med QuickDraw slynger der har en større dimension af spalterne som angivet (Fig. 9.5).

8.2 - Fix Pro / Fix Pro+. Fix Pro / Fix Pro+ positionering understøtninger tjener til at opretholde i position en konnektor indsat ved punktet for en enhed (f.eks. Webbing sløjfe eller reb forbindelse, ophængning hul af en remskive, et fald eller en underlængden, Fig. 10.2). På tegningerne de korrekte monteringsmetoder er indikeret (Fig. 10). Forenelighed Fix Pro / Fix Pro+ understøtter positionering er blevet verificeret til forbindelsespladerne modeller anført i tabel 10.11-10.12, i de versioner i letmetal, stål eller rustfrit stål. **Bemærk!** Før brug altid kontrollere, at forbindelsen mellem konnektoren og indretningen er rettet (Fig. 10.1) og finder ikke sted via positionering støtte, livsfare (Fig. 10.3). **Bemærk!** Ved udført installation er det nødvendigt at kontrollere, at positionsstøtten er korrekt installeret, ikke forhindrer åbning og lukning af karabinhagen (fig. 10.4), ikke forhindrer korrekt lukning af skuelåsen og ikke forhindrer korrekt orientering i forhold til arbejdsaksen (fig. 10.5-10.6).

9) SYMBOLER. Se tegnforklaringen i den generelle vejledning (afsnit 16): F4; F8; F9.

De gebruiksaanwijzing van dit apparaat bestaat uit een algemene en een specifieke instructie en beide moeten vóór gebruik zorgvuldig worden gelezen. **Let op!** Dit blad bevat slechts de specifieke instructie.

SPECIFIEKE INSTRUCTIES EN 362 / 12275 / 566. Deze nota bevat de informatie die nodig is voor het correcte gebruik van het (de) volgende product(en): karabiners en klimsetjes.

1) TOEPASSINGSGBIED. Dit product is een persoonlijk beschermingsmiddel (PBM) tegen vallen van een hoogte en voldoet aan verordening (EU) 2016/425. EN 12275:2013. Uitrusting voor alpinisme - Connectoren. EN 566:2017. Uitrusting voor alpinisme - Ringen. EN 362:2004. Persoonlijk beschermingsmiddel tegen valpartijen - Connectoren. Het product kan alleen worden gebruikt met CE-gemarkeerde apparaten, uitrusting voor bergbeklimmen en werkuitrusting zoals touwen (EN 892/EN 1891), harnasgordels (EN 12277/EN 361), hulplijnen (EN 564/EN 354) enz.

2) AANGEMELDE INSTANTIES. Zie de legenda in de algemene instructies (paragraaf 9/tabel D): M1; M2; M6; N1.

3) BENAMING Connector (Fig. 4.1-4.2): A) Behuizing; B) Catch free sluiting; C) Traditionele sluiting; D) Bevestigingsring; E) Hendel; F) Pin; G) ACL-systeem; H) Vast staafje; I) Swivel; L) Swivel met valindicator. Klimsetje (Fig. 4.3): M) Bovenste karabiner; N) Etiket; O) Riem EN 566; P) Riemklem steun; Q) Onderste karabiner. R) Rechthekje. S) Krom hekje. T) Draadhekje. U) FG (Free Gate) sluitsysteem hek vrij - gepatenteerd (Fig. 4.4).

3.1 - Sluitsysteem van de karabiners. Met automatische hendel: zonder vergrendelingsysteem (Fig. 5.1÷5.2); met handmatige schroefvergrendeling (Fig. 5.3÷5.6); met automatische bajonetvergrendeling (Fig. 5.7÷5.9), twist-lock (Fig. 5.10÷5.12), triplex (Fig. 5.13÷5.16), met dubbele hendel (Fig. 5.17÷5.20). Zonder automatische hendel: knijphendel (Fig. 5.21÷5.23); met schroefbevestigingsring (Fig. 5.24÷5.27).

3.2 - Belangrijkste materialen. Zie de legenda in de algemene instructies (paragraaf 2.4). Connectoren: 1; 2; 3. **Let op!** De eerste letter van de productcode (Fig. 11) geeft het productiemateriaal aan: staal (3), roestvrij staal (4), licht metaal legering (2). Bandslings (Fig. 12): 7; 7/13.

4) MARKERING. Nummers/letters zonder bijschrift: zie de legenda in de algemene instructies (hoofdstuk 5). Nummers/letters met een sterretje (*): informatie beschikbaar afhankelijk van het model.

4.1 - Algemeen (Fig. 1). Connectoren EN 362/EN 12275: 4; 7; 8; 11; 12; 13*; 30) Gearandeerde maximale belastingen: hoofdas (Fig. 2.1); secundaire as (Fig. 2.2); hoofdas / open hendel (Fig. 2.3). Uitsluitend voor EN 12275 karabiners: 31*) Letter omvat in een cirkel, die het type van de karabiners aanduidt (H, K, X, B en T). Uitsluitend voor EN 362 karabiners: 1; 2; 6; 32) Nummer en jaar van de verwijzingsnorm, gevolgd door een letter die de klasse van de karabiner aangeeft. Bandslings EN 566: 4; 6; 8; 11; 12; 13; 14.

4.2 - Tracerbaarheid (Fig. 1). Connectoren EN 362 of EN 362 + EN 12275: T1; T3; T8. Connectoren EN 12275: T3; T8. Bandslings: T8.

5) CONTROLES. Neem naast de volgende controles ook de algemene instructies (paragraaf 3) in acht. Tijdens elk gebruik: dat de karabiner in de correcte richting wordt belast (Fig. 6.3); controleer bij karabiners met catch-free sluiting dat er geen vuil op de inkeping van de snapper zit (aarde, modder, kiezelstenen, etc.) of sneeuw of ijs (Fig. 6.2); dat er geen obstakels zijn die de karabiner belemmeren en dat deze op correcte wijze steunt op rots of andere structuren. **Let op!** Het onbedoeld openen van de hendel als gevolg van botsingen, druk of trillingen leidt tot een aanzienlijke reductie van de weerstand van de karabiner. **Let op!** Belast de snapper van de karabiner niet en het niet te openen tijdens belasting.

6) SPECIFIEKE INSTRUCTIES EN 12275 / EN 566. Dit deel illustreert het specifieke gebruik van de karabiners en de express-sets die bij bergsport en soortgelijke activiteiten worden gebruikt.

6.1 - EN 12275 classificatie (Fig. 3). Basiskarabiner (type B): ontworpen voor gebruik in een zekeringssysteem; HMS karabiner (type H): hoofdzakelijk ontworpen voor dynamische zekering, bijv. halve mastworp (Fig. 6.14÷6.15); via ferrata karabiner (type K): indien nodig, gebruik een touw-/riemklem steun (Fig. 6.16); Eindkarabiner (type T): ontworpen om ervoor te zorgen dat de belasting in een vooraf ingestelde richting plaatsvindt; Ovale karabiner (type X): hoofdzakelijk ontworpen voor klimwanden en het gebruik met katrollen; Karabiner met schroefsluiting (type Q): voor langdurige of permanente verbindingen.

6.2 - Gebruiksaanwijzing klimsetjes (Fig. 7). Voer het touw in de onderste karabiner in, zodanig dat de hendel ervan in de voortbewegingsrichting van de klimmer wordt geplaatst en dat het touw vanaf de wand naar buiten gericht wordt ingevoerd (Fig. 7.1). **Let op!** Indien dit niet het geval is, kan een val leiden tot het onbedoeld ontsnappen van het touw. **Let op!** De aanwezigheid van knopen kan de weerstand van de bandslinge in gevaar brengen.

7) SPECIFIEKE INSTRUCTIES EN 362. Alle werkzaamheden op hoogte veronderstellen dat persoonlijke beschermingsmiddelen (PBM) worden gebruikt, ter beveiliging bij het risico op valpartijen. Voordat de werkplek betreden wordt, dienen alle risicofactoren in kaart gebracht te zijn (omgevingsfactoren, bijkomstige factoren,

gevolgen). **Let op!** Voor dit product moeten de instructies van EN 365 (algemene instructies/paragraaf 2.5) in acht worden genomen. **Let op!** Voor dit product is een grondige periodieke inspectie verplicht (algemene instructies/paragraaf 8). **Let op!** Het is mogelijk om de maximale opening in mm (A) van uw connector aan te geven in de tabel (Fig. 11).

7.1 - EN 362 classificatie (Fig. 3). Basiskarabiner (klasse B): te gebruiken als onderdeel; Multifunctionele karabiner (klasse M): kan zowel op de grote als op de kleine as belast worden; Eindkarabiner (klasse T): te gebruiken als onderdeel van een subsysteem, zodat de belasting naar een vooraf bepaalde richting is gericht; Verankeringskarabiner (klasse A): te gebruiken om rechtstreeks met een bepaald type verankeringspunt verbonden te worden; Schroefkarabiner (klasse Q): voor langdurige of permanente verbindingen, als de karabiner niet vaak vast- en losgemaakt wordt.

7.2 - Speciale waarschuwingen. Controleer de aanwijzingen met betrekking tot de nodige vrije ruimte onder de gebruiker (afb. 8.4) en de positionering van het systeem en/of van het verankeringspunt (afb. 8.1÷8.3) in de algemene gebruiksaanwijzingen (paragraaf 2.5). **Let op!** Hou altijd rekening met de lengte van de gebruikte uitrusting.

7.3 - Gebruiksaanwijzingen. Bij de klasse Q karabiners moet de karabiner helemaal vergrendeld zijn en mag het schroefdraad niet zichtbaar zijn (Fig. 5.27). De karabiners met automatische snapper en handmatige schroefvergrendeling zijn niet geschikt voor situaties waarbij ze vaak vast- en losgemaakt moeten worden. Controleer de mogelijke verbindingpunten aan de gordels, daar integraalgordels de enige lichaamsuitrustingen zijn die gebruikt kunnen worden in een valstopsysteem. Er mogen uitsluitend verankeringspunten gebruikt worden die voldoen aan de richtlijn EN795 (minimale weerstand 12kN of 18 kN voor niet metalen verankeringen), die geen snijdende hoeken hebben (Fig. 8.1). **Let op!** Het gebruik van brede riemen kan de weerstand van de karabiner verminderen.

8) SPECIFIEKE INSTRUCTIES POSITIONERINGSSTEUNEN. Deze producten zijn geen PBM en zijn niet ontworpen voor het ondersteunen van het gewicht van de gebruiker! **Let op!** Een fout kan zeer ernstige gevolgen hebben en het is dan ook verboden om dit product op een andere wijze dan staat aangeduid te monteren of te gebruiken. **Let op!** Om te helpen bij het plaatsen van de apparaten, bevochtigt het product met water en een zachte pH-neutrale zeep of verwarm het door het in warm water onder te dompelen (max. 40°C).

8.1 - Fixit / Fixbar / Rubber Fastener. De Fixit, Fixbar en Rubber Fastener positioneringssteunen zijn bedoeld voor het op de plaats houden van een karabiner die in het oog van een genaaide riem is ingevoerd en als bescherming tegen slijtage. Voer altijd een visuele controle uit van beide zijden van de musketonhaak, om te controleren of deze goed is ingevoerd, zowel in de riem als in de steun (Fig. 9.1-9.4-9.6). **Let op!** Gebruik deze uitrustingen niet met riemlusen van het type dat staat aangeduid in Fig. 9.3, risico op overluiden! Bij het gebruik van klimsetjes, zijn sommige steunen bedoeld voor de onderste musketonhaak, terwijl andere steunen zijn bedoeld voor de bovenste musketonhaak; de tekeningen 9.1 tot 9.4 tonen het gebruik van de steunen voor de onderste musketonhaak; de tekeningen 9.5 tot 9.9 tonen het gebruik van de steunen voor de bovenste musketonhaak. **Let op!** Gebruik de verschillende steunen uitsluitend zoals getoond (Fig. 4.3÷9). **Let op!** Het Tricky-systeem is uitgerust met een steun voor de connector onderaan, gepositioneerd op de karabinerhaak bovenaan (afb. 9.10): dit is een uitzondering omdat dit product geen progressieve zekering is maar enkel een hulp bij het artificieel klimmen (raadpleeg de aanvullende aanwijzingen bij het product). **Let op!** Gebruik de positioneringssteunen voor de bovenste musketonhaak slechts met de klimsetjes waarmee deze werden verkocht. In geval van vervanging dienen deze steunen niet te worden gebruikt met klimsetjes met ogen die afmetingen hebben die groter zijn dan de aangeduide afmetingen (Fig. 9.5).

8.2 - Fix Pro / Fix Pro+. De Fix Pro / Fix Pro+ positioneringssteunen zijn bedoeld voor het op de plaats houden van een karabiner die in het verbindingspunt van een uitrusting is ingevoerd (bijv. riem- of touwoog, haakgat van een katrol, een valbeveiliging of een afdalapparaat, Fig. 10.2). In de tekeningen wordt de correcte wijze voor de montage aangeduid (Fig. 10). De compatibiliteit van de Fix Pro / Fix Pro+ positioneringssteunen is geverifieerd voor de karabinermodellen die zijn aangeduid in tabel 10.11-10.12, in de lichtmetalen, stalen of roestvrijstalen uitvoeringen. **Let op!** Controleer voor gebruik altijd dat de verbinding tussen de karabiner en de uitrusting direct is (Fig. 10.1) en niet met behulp van de ondersteuningssteun tot stand is gekomen, risico op overluiden (Fig. 10.3)! **Let op!** Controleer na de installatie dat de positioneringssteun correct is geïnstalleerd, dat de opening en sluiting van de hendel van de karabiner niet wordt geblokkeerd (Fig. 10.4); dat de correcte sluiting van de ring niet wordt belemmerd en dat de correcte oriëntatie van de uitrusting ten opzichte van de werkas niet wordt belemmerd (Fig. 10.5-10.6).

9) SYMBOLEN. Zie de legenda in de algemene instructies (paragraaf 16): F4; F8; F9.

Navodila za uporabo te naprave so sestavljena iz splošnih in posebnih navodil; oba dela morate pred uporabo skrbno prebrati. **Pozor!** Ta list vsebuje samo posebna navodila.

POSEBNA NAVODILA EN 362 / 12275 / 566. To obvestilo vsebuje podatke, potrebne za pravilno uporabo naslednjega/ih izdelka/ov: vponke in sistemi vponk.

1) PREDVIDENA UPORABA.

Ta izdelek je osebna varovalna oprema (OVO) za zaščito pred padci z višine; skladen je z Uredbo (EU) 2016/425. EN 12275:2013. Gorniška oprema – Vponke. EN 566:2017. Gorniška oprema – Zanke. EN 362:2004. Osebna varovalna oprema za zaščito pred padci z višine – Vezni elementi. Izdelek se lahko uporablja samo z napravami z oznako CE, gorniško in delovno opremo, kot so vrvi (EN 892 / EN 1891), pasovi (EN 12277 / EN 361), vrvice (EN 564 / EN 354), itd.

2) PRIGLAŠENI ORGANI. Oglejte si legendo v splošnih navodilih (odstavek 9 / tabela D): M1; M2; M6; N1.

3) NOMENKLATURA Vponka (Fig. 4.1-4.2): A) Telo. B) Zapiranje brez zatikanja (catch-free). C) Klasično zapiranje. D) Matica. E) Zaskočka. F) Zatič. G) Sistem ACL. H) Kapacitivno pero. I) Vrtljivi vmesnik. L) Vrtljivi vmesnik z indikatorjem padca. Podaljšek (Sl. 4.3): M) Zgornja vponka. N) Oznaka. O) Jermen EN 566. P) Blokiranje jermena. Q) Spodnja vponka. R) Raven del vponke, ki se odpira. S) Upognjen del vponke, ki se odpira. T) Zatič vponke, ki se odpira. U) Prosti sistem za zapiranje (FG-free gate), patentirano (sl. 4.4).

3.1 - Sistemi zapiranja vponk. Z avtomatsko zaskočko: brez blokirnega sistema (Sl. 5.1÷5.2); z ročnim zapiranjem na vijak (Sl. 5.3÷5.6); z avtomatskim bajonetnim zaklepom (Sl. 5.7÷5.9), z twist-lock zaklepom (Sl. 5.10÷5.12), s trojnim zaklepom (Sl. 5.13÷5.16), z dvojno zaskočko (Sl. 5.17÷5.20). **Brez avtomatske zaskočke:** s primežem (Sl. 5.21÷5.23); z vijako matico (Sl. 5.24÷5.27).

3.2 - Osnovni materiali. Oglejte si legendo v splošnih navodilih (odstavek 2.4). Vponke: 1; 2; 3. **Pozor!** Prva črka kode izdelka (Sl. 1) označuje proizvodni material: jeklo (3), nerjaveče jeklo (4), lahke zlitine (2). Trakovi (Fig. 12): 7; 7/13.

4) OZNAKE. Številke/črke brez besedila: oglejte si legendo v splošnih navodilih (odstavek 5). Številke/črke z zvezdico (*): oznaka je prisotna za določene modele.

4.1 - Splošno (Fig. 1) Vponke EN 362/EN 12275: 4; 7; 8; 11; 12; 13*; 30) Maksimalna zagotovljena zmogljivost: glavna os (Sl. 2.1); manjša os (Sl. 2.2); glavna os / odprta zaskočka (Sl. 2.3). **Samo za vponke EN 12275:** 31*) Črka v krogu označuje vponke tipa H, K, X, B in T. **Samo za vponke EN 362:** 1; 2; 6; 32) Številka in leto referenčnega standarda, ki jima sledi črka, ki označuje razred vponke. Trakovi EN 566: 4; 6; 8; 11; 12; 13; 14.

4.2 - Sledljivost (Fig. 1) Vponke EN 362 ali EN 362 + EN 12275: T1; T3; T8. Vponke EN 12275: T3; T8. Trakovi: T8.

5) PREGLEDI. Poleg pregledov, označenih v nadaljevanju, upoštevajte navedbe v splošnih navodilih (odstavek 3). **Med vsako uporabo:** da je vponka obremenjena v pravi smeri (Sl. 6.3); pri vponkah z zapiranjem brez zatikanja, da je zarez na zaskočki čista in brez umazanije (zemlja, blato, pesek ipd), snega ali ledu (Sl. 6.2); da vponka ni na noben način ovirana in da se ne naslanja na nevaren način ali drgne ob skale ali druge podlage. **Pozor!** Nepredvideno odpiranje zaskočke zaradi udarcev, pritiskov ali tresljajev občutno zmanjša odpornost vponke. Pozor! Ne obremenjujte zaskočke vponke in je ne odpirajte, ko je pod obremenitvijo.

6) POSEBNA NAVODILA EN 12275 / EN 566. Ta del opisuje specifično uporabo vponk in podaljškov v alpinizmu in podobnih dejavnostih.

6.1 - Klasifikacija EN 12275 (Sl. 3). Osnovna vponka (tipa B): namenjena uporabi v sistemu varovanja; Vponka HMS (tipa H): v prvi vrsti je namenjena dinamičnemu varovanju, na primer z varovalnim klinom (Sl. 6.14÷6.15); Vponka za zavarovalne plezalne poti (tipa K): kjer je potrebno uporabiti sistem klin-vrv-trak (Sl. 6.16); Končna vponka (tipa T): načrtovana je tako, da zagotavlja obremenitev v prednastavljeni smeri; Ovalna vponka (tipa X): v prvi vrsti je namenjena plezanju v umetni steni in uporabi škripcev; Vponka z vijaknim zaklepom (tipa Q): za dolgotrajne ali stalne priključke.

6.2 - Navodila za uporabo podaljškov (Sl. 7). Uvedite vrv v spodnjo vponko tako, da je njena zaskočka v nasprotni smeri napredovanja plezalca in da je vrv vstavljena v smeri od stene navzven (Sl. 7.1). **Pozor!** V nasprotnem primeru bi se lahko med padcem vrv nepričakovano sprostila. Pozor! Vozli lahko ogrozijo odpornost traku.

7) POSEBNA NAVODILA EN 362. Pri vseh delih na višini je predvidena uporaba osebne varovalne opreme (OVO) za zaščito pred padci. Pred vstopom na delovno mesto morate upoštevati in oceniti vse dejavnike tveganja (okoljski, stranski, posledični). **Pozor!** Za ta izdelek je treba upoštevati navodila, predpisana s standardom EN 365 (splošna navodila / odstavek 2.5). Pozor! Ta izdelek je treba obvezno občasno in podrobno pregledati (splošna navodila / odstavek 8). Pozor! Iz tabele (sl. 11) je mogoče ugotoviti največjo odprtino priključnega elementa v mm (A).

7.1 - Klasifikacija EN 362 (Sl. 3). Osnovna vponka (razred B): uporablja se kot

sestavni del; Večnamenska vponka (razred M): vstavi se lahko po glavni ali po krajši osi; Zaključna vponka (razred T): uporablja se kot element podsistema tako, da usmeri obremenitev v prednastavljeno smer; Sidriva vponka (razred A): uporablja se za neposredno povezavo s specifično vrsto sidrišča; Vponka z vijakom in matico (razred Q): za dolgoročne ali trajne povezave, če postopki vpenjanja in snemanja niso pogosti.

7.2 - Posebna opozorila. V splošnih navodilih (odstavek 2.5) preverite napotke glede zahtevanega praznega prostora pod uporabnikom (Sl. 8.4) in postavitev naprave in/ali sidrišča (Sl. 8.1÷8.3). **Pozor!** Vedno upoštevajte dolžino uporabljenih opreme.

7.3 - Navodila za uporabo. Vponke razreda Q se morajo uporabljati z zaprto matico v skladu z navorom privitja tako, da ni viden noben od navojev vijaka (Sl. 5.27). Priključki z avtomatsko zaskočko in z ročnim vijaknim zaklepom niso primerni za dela, kjer prihaja do pogostih postopkov snemanja in vpenjanja zaponke. Preverite vse točke pripenjanja na varnostni pas, saj so kompleti pasov so edini pripomočki za osebno varovanje, ki se lahko uporabljajo v sistemih za ustavitve padca. Uporabljajte izključno točke za sidranje, ki so v skladu s standardom EN 795 (minimalni odpor 12 kN ali 18 kN za nekovinska sidra), brez ostrih robov (Sl. 8.1). **Pozor!** Pri povezavi s širokimi jermeni lahko pride do zmanjšanja zmogljivosti sponke.

8) POSEBNA NAVODILA STABILIZATORJI POLOŽAJA. Navedeni plezalni pripomočki se ne uporabljajo kot osebna varovalna oprema (OVO), saj ne prenašajo obremenitve, ki jo povzroča teža uporabnika. **Pozor!** Ena sama napaka lahko povzroči nevarne posledice, zato je vsaka neustrezna uporaba in namestitvev opreme, ki ni v skladu z navodili, prepovedana. Pozor! Za pomoč pri namestitvi naprav za določanje položaja izdelek navlažite z vodo in PH nevtralnim milom ali ga segrejte z namakanjem v topli vodi (največ 40 °C).

8.1 - Fixit / Fixbar / Rubber Fastener. Stabilizatorji položaja Fixit, Fixbar in Rubber Fastener stabilizirajo položaj vponke, vstavljene v zanko šivanega jermena in ga ščitijo pred obrabo. Vedno preglejte obe strani karabina in preverite, da je vstavljen tako v jermen kot v stabilizator. Vedno preglejte obe strani karabina in preverite, da je vstavljen tako v jermen kot tudi v stabilizator (Sl. 9.1-9.4-9.6). **Pozor!** Ne uporabljajte teh naprav z vrstami zank jermenov, prikazanih na Sl. 9.3., saj je to smrtno nevarno! Pri uporabi dvojnih jermenov se nekateri stabilizatorji uporabljajo za spodnji karabin, nekateri pa za zgornji karabin: na slikah od 9.1 do 9.4 so prikazani načini uporabe stabilizatorjev za spodnji karabin; na slikah od 9.5 do 9.9 pa načini uporabe stabilizatorjev za zgornji karabin. **Pozor!** Različne stabilizatorje uporabite izključno na prikazan način (Sl. 4.3-9). Pozor! Sistem Tricky je opremljen z nosilcem za spodnjo vponko na zgornjem karabinu (Sl. 9.10): to je izjema, ker ta izdelek ni podaljševalni element za napredovanje temveč samo pripomoček za umetno plezanje (preverite ustrezna navodila, ki so priložena izdelku). Pozor! Stabilizatorje položaja za zgornji karabin uporabite samo z dvojnimi jermeni, s katerimi ste ga prejeli ob nakupu. V primeru zamenjave ne uporabljajte teh stabilizatorjev z dvojnimi jermeni, katerih zanke so večje od navedenih (Sl. 9.5).

8.2 - Fix Pro / Fix Pro+. Stabilizatorji položaja Fix Pro / Fix Pro+ stabilizirajo položaj vponke, vstavljene na povezovalno mesto določene naprave (npr. zanka jermena ali vrvi, odprtina za pritrditev na jermenici, naprava za preprečevanje padcev ali pripomoček za spuščanje, Sl. 10.2). Na slikah so prikazani pravilni načini namestitve (Sl. 10). Zdržljivost stabilizatorjev položaja Fix Pro / Fix Pro+ je preizkušena za modele vponk, navedene v tabeli 10.11-10.12, v različicah lahkih zlitin, jekla ali nerjavečega jekla. **Pozor!** Pred uporabo vedno preverite, da je povezava med vponko in napravo neposredna (Sl. 10.1.) in da ne poteka preko stabilizatorja položaja, saj je lahko to smrtno nevarno (Sl. 10.3.)! Pozor! Po končani vgradnji preverite, da je pripomoček za namestitev v položaj pravilno vgrajen in ne ovira odpiranja in zapiranja vzvoda sponke (Sl. 10.4); da ne ovira pravilnega zapiranja vponke; da ne ovira pravilne usmeritve pripomočka glede na delovno os (Sl. 10.5-10.6).

9) SIMBOLI. Oglejte si legendo v splošnih navodilih (odstavek 16): F4; F8; F9.

Návod na použitie tohto zariadenia sa skladá zo všeobecných pokynov a osobitných pokynov a oba dokumenty si musíte pozorne prečítať pred použitím výrobku. Pozor! Tento leták obsahuje len osobitné pokyny.

OSOBITNÉ POKYNY EN 362 / 12275 / 566. Tento dokument obsahuje informácie potrebné pre správne používanie nasledujúceho výrobku/výrobov: konektory a expresky.

1) UPLATNENIE.

Tento výrobok je osobným ochranným prostriedkom (O.O.P.) proti pádu z výšky a je v súlade s nariadením (EÚ) 2016/425. EN 12275:2013. Zariadenie pre alpinizmus - Konektory. EN 566:2017. Zariadenie pre alpinizmus - Krúžky. EN 362:2004. Osobné ochranné prostriedky proti pádu z výšky - Konektory. Výrobok je použiteľný len so zariadeniami označenými CE, s horolezeckým a pracovným výstrojom ako sú laná (EN 892 / EN 1891), viazacie popruhy/úväz (EN 12277 / EN 361), šnúry (EN 564 / EN 354), atď.

2) NOTIFIKOVANÉ OSOBY. Pozri legendu vo Všeobecných pokynoch (odsek 9 / tabuľka D): M1; M2; M6; N1.

3) NOMENKLATÚRA Konektor (obr. 4.1-4.2): A) Telo; B) Uzáver catch free; C) Tradičný uzáver; D) Krúžok; E) Páčka; F) Kolík; G) ACL systém; H) Kapacitná tyč; I) Tesniaci krúžok; I) Tesniaci krúžok s indikátorom pádu. **Prepojenie (obr. 4.3):** M) Horný konektor; N) Etiketa; O) Expreska EN 566; P) podpora zastavovača expresky; Q) Spodný konektor. R) Rovná brána. S) Ohnutá brána. T) Drôtová brána. U) Zatvárací systém FG (Free Gate) - patentovaný (Obr.4.4).

3.1 - Uzavraciaci systém konektorov. S automatickou páčkou: bez blokovacieho systému (obr. 5.1÷5.2); s manuálnym blokovaním pomocou skruty (obr. 5.3÷5.6); s automatickým blokovaním pomocou bajonetu (obr. 5.7÷5.9), twistlock (obr. 5.10÷5.12), triplex (obr. 5.13÷5.16), dvojité páčka (obr. 5.17÷5.20). **Bez automatickej páčky:** pomocou svorky (obr. 5.21÷5.23); so skrútkovým krúžkom (obr. 5.24÷5.27).

3.2 - Prevládajúci materiál. Pozri legendu vo Všeobecných pokynoch (odsek 2.4). Konektory: 1; 2; 3. **Pozor!** Prvé písmeno kódu výrobku (obr. 11) označuje materiál použitý na výrobu: oceľ (3), nerezová oceľ (4), ľahká zliatina (2). **Postroje (Fig. 12):** 7; 7/13.

4) OZNAČENIE. Číslo/písmená bez popisu: pozri legendu vo Všeobecných pokynoch (odsek 5). Číslo/písmená označené hviezdičkou (*): označenie uvedené v závislosti od modelu.

4.1 - Všeobecné označenie (obr. 1) Konektory EN 362/EN 12275: 4; 7; 8; 11; 12; 13*; 30) Maximálna garantovaná nosnosť: hlavná os (obr. 2.1); vedľajšia os (obr. 2.2); hlavná os / otvorená páčka (obr. 2.3). **Len pre konektory EN 12275: 31*)** Zakrúžkované číslo, ktoré označuje konektory typu H, K, X, B a T. **Len pre konektory EN 362: 1; 2; 6; 32)** Číslo a rok referenčnej normy, za ktorou nasleduje písmeno označujúce triedu konektora. Postroje podľa normy EN 566: 4; 6; 8; 11; 12; 13; 14.

4.2 - Vysledovateľnosť (obr. 1). Konektory podľa normy EN 362 alebo EN 362 + EN 12275: T1; T3; T8. Konektory EN 12275: T3; T8. Postroje: T8.

5) KONTROLY. Okrem nižšie uvedených kontrol, dodržujte usmernenia uvedené vo všeobecných pokynoch (odsek 3). Vždy počas používania: či je konektor umiestnený v správnom smere (obr. 6.3); u konektorov s uzáverom catch-free musí byť zárez bez nečistôt (zem, blato, kamienky atď.), snehu a ľadu (obr. 6.2); aby sa žiadna prekážka nedostala do kontaktu s konektorom a neopiera sa nepravým spôsobom o skalu alebo iné štruktúry. **Pozor!** Náhodné otvorenie páčky z dôvodu opotrebenia, tlaku alebo vibrácií výrazne znižuje odolnosť konektora. **Pozor!** Nezaťažujte páku konektora a neotvárajte ju pod záťažou.

6) OSOBITNÉ POKYNY EN 12275 / EN 566. Táto časť zobrazuje osobitné použitie konektorov a prepojenia používané v alpinizme a pri podobných aktivitách. **6.1 - Triedenie EN 12275** (obr. 3). Základný konektor (typ B): vyrobený na použitie v zabezpečovacom systéme; Konektor HMS (typ H): vyrobený hlavne na dynamické zabezpečovanie, napr. pomocou prievozníka (obr. 6.14÷6.15); Konektor pre via ferrata (typ K): tak, kde je potrebné používať podporu zastavovača lana/pásu (obr. 6.16); Koncový konektor (typ T): vyrobený na použitie pri záťaži s nastaveným smerom; Oválny konektor (typ X): vyrobený hlavne pre umelé lezenie a na použitie s kladkami; Konektor so skrútkovým uzáverom (typ Q): za účelom dlhodobého a permanentného spojenia.

6.2 - Návod na použitie prepojení (obr. 7). Vsuňte lano do spodného konektora tak, aby bola páka umiestnená v smere pohybu lezca a lano bolo vsunuté smerom od steny k vonkajšej časti (obr. 7.1). **Pozor!** V opačnom prípade pri páde by sa mohlo lano náhodne vysunúť. **Pozor!** Výskyt uzlov môže ohroziť odolnosť postroja.

7) OSOBITNÉ POKYNY EN 362. Všetky práce vo výškach vyžadujú použitie osobných ochranných prostriedkov (OOP) proti riziku pádu. Pred výstupom do miesta práce je potrebné mať na pamäti všetky rizikové faktory (okolití, súbežné, následné). **Pozor!** Tento výrobok musí spĺňať ustanovenia smernice EN 365 (Všeobecné pokyny / odsek 2.5.1). **Pozor!** Tento výrobok podlieha povinnej dôkladnej periódickej kontrole (Všeobecné pokyny / odsek 8). **Upozornenie!** Maximálny otvor možno identifikovať v mm (A) vášho konektora v tabuľke (Obr. 11).

7.1 - Triedenie EN 362 (obr. 3). Základný konektor (trieda B): používaný ako kom-

petentný; viacúčelový konektor (trieda M): môže byť umiestnený pozdĺž hlavnej a vedľajšej osi; Konečný konektor (trieda T): na použitie ako prvok podsystemu tak, aby záťaž bola v nastavenom smere; Kotviaci konektor (trieda A): požíva sa na priame spojenie k špecifickému typu ukotvenia; Konektor so skrútkovým krúžkom (trieda Q): pre dlhodobé a trvalé spojenia, kedy odpojenie a pripojenie sa nevykonáva často.

7.2 - Osobitné upozornenia. Vo všeobecných pokynoch (odsek 2.5) sa zoznámte s pokynmi s ohľadom na voľný priestor, ktorý musí byť pod používateľom (Obr. 8.4), a umiestnenie zariadenia a/alebo miesta ukotvenia (Obr. 8.1÷8.3). **Pozor!** Vždy majte na pamäti dĺžku používaných zariadení.

7.3 - Návod na použitie. Konektory triedy Q sa musia používať so zatvoreným krúžkom podľa krútiaceho momentu tak, aby nebolo vidno závit (obr. 5.27). Konektory s automatickou páčkou a manuálnym blokovaním pomocou skrútek nie sú vhodné v prípade prác s častým pripájaním a odpájaním. Skontrolujte možné body pripojenia k postroju, pretože kompletne postroje sú jediné zariadenia, ktoré zadržiujú telo a môžu sa používať v systémoch za zastavenie pádu. Použite len kotviace body, ktoré sú v súlade s normou EN 795 (minimálna odolnosť 12 kN alebo 18 kN pre kovové ukotvenie) a nemajú ostré hrany (obr. 8.1). **Pozor!** Pripojenie dlhých popruhov môže znížiť odolnosť konektora.

8) OSOBITNÉ POKYNY CHRÁNIČE POPRUHU. Tieto produkty nie sú DPI a nie sú vyrobené na udržanie hmotnosti používateľa. **Upozornenie!** Jediná chyba môže mať extrémne vážne následky, ak sa montáž vykonáva inak ako na obrázku, čo sa považuje za zakázané. **Upozornenie!** Aby ste pomohli s inštaláciou polohovacích zariadení, navlhčite produkt vodou a neutrálnym mydlom PH alebo ho zahrejte namočením v teplej vode (max. 40 ° C).

8.1 - Fixit / Fixbar / Rubber Fastener. Chrániče popruhu Fixit, Fixbar a Rubber Fastener slúžia na udržiavanie karabíny vlozenej do otvoru popruhu v správnej polohe a zároveň chránia popruh pred oderom. Zakaždým vizuálne skontrolujte obe strany karabíny, aby ste sa ubezpečili, že bola nasadená do popruhu aj do chrániča (Obr. 9.1-9.4-9.6). **Upozornenie!** Tento doplnok nepoužívajte spolu s krúžkami slučiek typu, ktorý sa uvádza na Obr. 9.3, hrozí smrteľné nebezpečenstvo! Pri používaní slučiek sú niektoré chrániče určené na spodnú karabínu, iné na vrchnú karabínu: obrázky 9.1 až 9.4 zobrazujú používanie chráničov pre spodnú karabínu; obrázky 9.5 až 9.9 zobrazujú používanie chráničov pre vrchnú karabínu. **Upozornenie!** Jednotlivé chrániče používajte výhradne tak, ako je znázornené (Obr. 4.3-9). **Upozornenie!** Systém Tricky je vybavený podložkou pre dolný konektor umiestnený na hornej karabíne (Obr. 9.10): jedná sa o výnimku v dôsledku skutočnosti, že tento produkt nie je expreska pre lezenie, ale iba pomôcka pre umelé lezenie (zoznámte sa s doplnčujúcimi pokynmi dodanými s produktom). **Upozornenie!** Chrániče popruhu používajte pre vrchnú karabínu výhradne u slučiek, s ktorými boli zakúpené. V prípade výmeny nepoužívajte tieto chrániče pre slučky s okami väčších rozmerov, než sú uvedené (Obr. 9.5).

8.2 - Fix Pro / Fix Pro+. Chrániče popruhu Fix Pro / Fix Pro+ slúžia na udržanie karabíny vlozenej do miesta spojenia výstroja na správnom mieste (napr. oko popruhu alebo lana, otvor na zahákovanie kladky, ochrán proti pádu alebo zlaňovacej a istiacej brzdy Obr. 10.2). Na obrázku sú uvedené správne spôsoby montáže (Obr. 10). Kompatibilita chráničov popruhu Fix Pro / Fix Pro+ bola overená pre modely karabíny uvedené v tabuľke 10.11-10.12, u verzii z ľahkej zliatiny, ocele a nehrdzavejúcej ocele. **Upozornenie!** Pred použitím zakaždým skontrolujte, či je spojenie karabíny a mechanizmu priame (Obr. 10.1) a nie je realizované prostredníctvom chrániča popruhu, inak hrozí smrteľné nebezpečenstvo (Obr. 10.3)! **Upozornenie!** Po dokončení inštalácie sa uistite, že polohovacia pomôcka: je namontovaná správne; nebráni v otvorení a v zatvorení páčky karabíny (Obr. 10.4); nebráni riadnemu uzavretiu skrútkovacej poistky; nebráni správne nasmerovaniu zariadenia voči pracovnej osi (Obr. 10.5-10.6).

9) SYMBOLY. Pozri legendu vo Všeobecných pokynoch (odsek 16): F4; F8; F9.

Instrucțiunile de utilizare a acestui dispozitiv constau dintr-o instrucțiune generală și una specifică și ambele trebuie citite cu atenție înainte de utilizare. **Atenție!** Această fișă constituie doar instrucțiunea specifică.

INSTRUCȚIUNI SPECIFICE EN 362 / 12275 / 566. Această notă conține informațiile necesare pentru utilizarea corectă a următoarelor produse: conectoare și bucle expres.

1) DOMENIUL DE APLICARE. Acest produs este un echipament individual de protecție (E.I.P.) împotriva căderilor de la o înălțime; este conform cu Regulamentul (UE) 2016/425. EN 12275:2013. Echipament de alpinism - Piese de legătură. EN 566:2017. Echipament de alpinism - Bucle de ancorare. EN 362:2004. Echipament individual de protecție împotriva căderii de la înălțime - Piese de legătură. Produsul poate fi utilizat numai cu dispozitive marcate CE, echipamente pentru alpinism și de lucru, cum ar fi frânghii (EN 892 / EN 1891), hamuri (EN 12277 / EN 361), cabluri (EN 564 / EN 354) etc.

2) ORGANE NOTIFICATE. Consultați legenda din instrucțiunile generale (paragraful 9/tabelul D): M1; M2; M6; N1.

3) NOMENCLATURĂ Conector (Fig. 4.1-4.2): A) Corp; B) Sistem de închidere catch free; C) Sistem de închidere tradițional; D) Inel; E) Manetă; F) Pivotal; G) Sistem ACL; H) Tijă de blocare; I) Articulație rotativă; L) Articulație rotativă cu indicator de cădere. Retur (Fig. 4.3): M) Conector superior; N) Etichetă; O) Chingă EN 566; P) Suport oprire chingă; Q) Conector inferior. R) Clapetă dreaptă. S) Clapetă arcuită. T) Clapetă de sarmă. U) Sistem de închidere FG (Free Gate) - brevetat (Fig. 4.4).

3.1 - Sisteme de închidere a conectoarelor. Cu manetă automată: fără sistem de blocare (Fig. 5.1÷5.2); cu blocare manuală cu șurub (Fig. 5.3÷5.6); cu blocare automată în baionetă (Fig. 5.7÷5.9), twist-lock (Fig. 5.10÷5.12), triplex (Fig. 5.13÷5.16), cu manetă dublă (Fig. 5.17÷5.20). Fără manetă automată: cu gheară (Fig. 5.21÷5.23); cu inel cu șurub (Fig. 5.24÷5.27).

3.2 - Materiale principale. Consultați legenda în instrucțiunile generale (paragraful 2.4). Piesă de legătură: 1; 2; 3. **Atenție!** Prima literă a codului produsului (Fig. 11) indică materialul de fabricare: oțel (3), oțel inoxidabil (4), aliaj ușor (2). Chingi (Fig. 12): 7; 7/13.

4) MARCARE. Numere/litere fără titlu: consultați legenda în instrucțiunile generale (paragraful 5). Numere/litere cu asterisc (*): indicație prezentă în funcție de model.

4.1 - Generalități (Fig. 1). Piese de legătură EN 362/EN 12275: 4; 7; 8; 11; 12; 13*; 30) Sarcini maxime garantate: axă mare (Fig. 2.1); axă mică (Fig. 2.2); axă mare / manetă deschisă (Fig. 2.3). Doar pentru conectoarele EN 12275: 31*) literă, încadrată într-un cerc, care indică conectoarele de tip H, K, X, B și T. Doar pentru conectoarele EN 362: 1; 2; 6; 32) Numărul și anul standardului de referință, urmat de o literă care identifică clasa conectorului. Chingi EN 566: 4; 6; 8; 11; 12; 13; 14.

4.2 - Trasabilitate (Fig. 1). Piese de legătură EN 362 sau EN 362 + EN 12275: T1; T3; T8. Piese de legătură EN 12275: T3; T8. Chingi: T8.

5) CONTROALE. Pe lângă controalele indicate mai jos, respectați indicațiile din instrucțiunile generale (paragraful 3). În timpul fiecărei utilizări: dacă conectorul este încărcat în direcția corectă (Fig. 6.3); închiderea perfectă a manetei și blocarea acesteia; în conectoarele cu închidere catch-free, ca creștătura de pe manetă să fie curată (pământ, nămol, pietricele etc.), fără zăpadă sau gheață (Fig. 6.2); ca niciun obstacol să nu interfereze cu conectorul și ca acesta să nu se sprijine în mod greșit pe piatră sau alte structuri. **Atenție!** Deschiderea accidentală a manetei, datorată loviturii, apăsării sau vibrațiilor, scade considerabil rezistența conectorului. **Atenție!** Evitați aplicarea de sarcini pe maneta conectorului și nu o deschideți sub sarcină.

6) INSTRUCȚIUNI SPECIFICE EN 12275 / EN 566. Această parte ilustrează utilizarea specifică a conectoarelor și retururilor utilizate în alpinism și activitățile similare.

6.1 - Clasificare EN 12275 (Fig. 3). Conector de bază (tip B): proiectat pentru utilizarea într-un sistem de asigurare; Conector HMS (tip H): proiectat în principal pentru asigurarea dinamică, ex. nod italian (Fig. 6.14÷6.15); Conector pentru via ferrata (tip K): unde este necesar, utilizați un suport blocator-coardă/chingă (Fig. 6.16); Conector terminal (tip T): proiectat pentru ca sarcina să fie aplicată într-o direcție prestabilită; Conector oval (tip X): proiectat în principal pentru escalada artificială și utilizarea cu scripeți; Conector cu închidere cu șurub (tip Q): pentru conexiuni de lungă durată sau permanente.

6.2 - Instrucțiuni de utilizare a retururilor (Fig. 7). Introduceți coarda în conectorul inferior, astfel încât maneta să fie opusă direcției de înaintare a persoanei care escaladează și astfel încât coarda să fie introdusă de la perete spre exterior (Fig. 7.1). **Atenție!** În caz contrar, o cădere ar putea produce ieșirea accidentală a corzii. **Atenție!** Prezența nodurilor poate compromite rezistența chingii.

7) INSTRUCȚIUNI SPECIFICE EN 362. Orice lucrare la înălțime presupune utilizarea de Echipamente Individuale de Protecție (EIP) împotriva riscului de cădere. Înainte de a merge la locul activității, trebuie luați în considerare toți factorii de risc (mediu, concomitenți, subsidiari). **Atenție!** Pentru acest produs trebuie respec-

tate indicațiile din norma EN 365 (instrucțiuni generale/paragraful 2.5). **Atenție!** Pentru acest produs este obligatorie o verificare periodică detaliată (instrucțiuni generale/paragraful 8). **Atenție!** Este posibilă identificarea deschiderii maxime în mm (A) a conectorului dvs. din tabel (Fig. 11).

7.1 - Clasificare EN 362 (Fig. 3). Conector de bază (clasă B): a se utiliza drept componentă; Conector multiuz (clasă M): poate fi încărcat pe axa mare și mică; Conector de capăt (clasă T): a se utiliza ca element al unui subsistem, astfel încât sarcina să fie aplicată într-o direcție prestabilită; Conector de ancorare (clasă A): a se utiliza pentru conectarea directă a unui tip de ancorare specific; Conector cu inel cu șurub (clasă Q): pentru conexiuni de lungă durată sau permanente; când operațiunile de deconectare și conectare nu sunt frecvente.

7.2 - Avertismente specifice. Verificați în instrucțiunile generale (paragraful 2.5) indicațiile privind spațiul liber necesar sub utilizator (Fig. 8.4) și poziționarea dispozitivului și/sau a punctului de ancorare (Fig. 8.1÷8.3). **Atenție!** Țineți întotdeauna cont de lungimea dispozitivelor utilizate.

7.3 - Instrucțiuni de utilizare. Conectoarele de clasă Q, trebuie utilizate cu inelul închis, conform cuplului de strângere, astfel încât să nu fie vizibil niciun filet (Fig. 5.27). Conectoarele cu manetă automată și blocare manuală cu șurub nu sunt adecvate pentru activitățile cu conectare și deconectare frecventă. Verificați punctele de conexiune posibile ale hamului, deoarece hamurile complete sunt unicele dispozitive de reținere a corpului care pot fi utilizate într-un sistem de oprire a căderii. Trebuie utilizate doar punctele de ancorare, conforme standardului EN 795 (rezistență minimă 12 kN sau 18 kN pentru ancorări nemetalice), care să nu prezinte colțuri tăioase (Fig. 8.1). **Atenție!** Conexiunea cu chingi largi poate reduce rezistența conectorului.

8) INSTRUCȚIUNI SPECIFICE SUPTURI DE POZITIONARE. Aceste produse nu sunt DPI și nu sunt proiectate pentru a susține greutatea utilizatorului. **Atenție!** O greșeală poate avea consecințe extrem de grave, orice modalitate de montare și utilizare diferită de cea indicată trebuie considerată interzisă. **Atenție!** Pentru a ajuta la instalarea dispozitivelor de poziționare, umeziți produsul cu apă și cu un săpun cu pH neutru sau încălziți-l prin înmuiere în apă caldă (max. 40°C).

8.1 - Fixit / Fixbar / Rubber Fastener. Suporturile de poziționare Fixit, Fixbar și Rubber Fastener sunt utilizate pentru a menține în poziție un conector introdus în fanta unei benzi cusute și pentru a o proteja împotriva uzurii. Verificați întotdeauna cu privire la ambele părți ale carabinei, pentru a vă asigura de introducerea acesteia atât în bandă cât și în suport (Fig. 9.1-9.4-9.6). **Atenție!** Nu utilizați aceste dispozitive cu inele ale benzii de tipul celor indicate în Fig. 9.3, pericol de deces! La utilizare cu benzi de retrimere, unele suporturi sunt utilizate cu carabina inferioară, altele cu carabina superioară: desenele de la 9.1 la 9.4 arată utilizarea suporturilor pentru carabina inferioară; desenele de la 9.5 la 9.9 arată utilizarea suporturilor pentru carabina superioară. **Atenție!** Folosiți diferite suporturi exclusiv așa cum este arătat (Fig. 4.3-9). **Atenție!** Sistemul Tricky este prevăzut cu un suport pentru piesa de legătură inferioară amplasat pe carabina superioară (Fig. 9.10): aceasta reprezintă o excepție datorită faptului că acest produs nu reprezintă o buclă echipată de avansare ci doar un ajutor pentru alpinism artificial (consultați instrucțiunile auxiliare livrate împreună cu produsul). **Atenție!** Utilizați suporturile de poziționare pentru carabina superioară numai cu benzile de retrimere în dotare. În cazul înlocuirii, nu utilizați aceste suporturi cu benzi de retrimere cu dimensiuni superioare celor indicate (Fig. 9.5).

8.2 - Fix Pro / Fix Pro+. Suporturile de poziționare Fix Pro / Fix Pro+ sunt necesare pentru a menține în poziție un conector inserat în punctul de conectare a unui dispozitiv (de ex. fantă a benzii sau coardă, gaură de prindere a unui scripete, a unui dispozitiv împotriva căderii sau a unui coborător, Fig. 10.2). În desene sunt indicate modalitățile corecte de asamblare (Fig. 10). Compatibilitatea suporturilor de poziționare Fix Pro / Fix Pro+ a fost verificată pentru modelele conectorilor indicate în tabelul 10.11-10.12, în versiunile de aliaje ușoare, din oțel sau din oțel inoxidabil. **Atenție!** Înainte de utilizare, verificați întotdeauna ca legătura dintre conector și dispozitiv să fie directă (Fig. 10.1) și să nu se realizeze prin suportul de poziționare, pericol de deces (Fig. 10.3)! **Atenție!** După de a fost instalată trebuie să se verifice dacă suportul de poziționare este corect instalat și nu este o piedică pentru deschiderea și închiderea pârghiei conectorului (vezi fig.10.4); sau dacă nu prezintă o piedică pentru închiderea liniei de centură; și dacă nu prezintă o piedică pentru orientarea corectă a dispozitivului față de axele de lucru (vezi fig. 10.5 - 10.6).

9) SIMBOLURI. Consultați legenda în instrucțiunile generale (paragraful 16): F4; F8; F9.

Návod k použití tohoto zařízení se skládá ze všeobecných a specifických pokynů. Před použitím je nutno obě části pečlivě přečíst. **Pozor!** Tato brožurka obsahuje pouze specifické pokyny.

ZVLÁŠTNÍ POKYNY EN 362 / 12275 / 566. Tyto pokyny obsahují informace nezbytné pro správné používání výrobku/výrobků: karabiny a expresky.

1) OBLAST POUŽITÍ. Jedná se o osobní ochranný prostředek (OOP) proti pádům z výšky odpovídající nařízení (EU) 2016/425. EN 12275:2013. Zařízení pro alpinismus - Konektory. EN 566:2017. Zařízení pro alpinismus - Kroužky. EN 362:2004. Osobní ochranné prostředky proti pádu z výšky - Konektory. Výrobek je určen k použití výhradně se zařízeními s označením CE, s horolezeckým a pracovním vybavením, jako jsou lana [EN 892 / EN 1891], postroje [EN 12277 / EN 361], smyčky [EN 564 / EN 354] atd.

2) NOTIFIKOVANÉ ORGÁNY. Viz legenda ve všeobecných pokynech (článek 9/tabulka D): M1; M2; M6; N1.

3) NÁZVOSLOVÍ Karabina (Obr. 4.1-4.2): A) Tělo; B) Zámek Catch free; C) Tradiční zámek; D) Pojistka; E) Západka; F) Čep; G) ACL systém; H) Příčka; I) Otočný závěs; J) Otočný závěs s indikátorem pádu. Expreska (Obr. 4.3): M) Horní karabina; N) Štítek; O) Smyčka EN 566; P) Pojistka pro zajištění polohy smyčky na karabině; Q) Spodní karabina. R) Rovná brána. S) Ohnutá brána. T) Drátová brána. U) Zavírací systém FG (Free Gate) - patentovaný (Obr.4.4).

3.1 - Systémy zavírání karabin. S automatickou západkou: bez blokovacího systému (Obr. 5.1÷5.2); s ruční šroubovací pojistkou (Obr. 5.3÷5.6); s automatickou bajonetovou pojistkou (Obr. 5.7÷5.9), twist-lock (Obr. 5.10÷5.12), triplex (Obr. 5.13÷5.16), s dvojitou pojistkou (Obr. 5.17÷5.20). Bez automatické západky: klešová (Obr. 5.21÷5.23); se šroubovací maticí (Obr. 5.24÷5.27).

3.2 - Základní materiály. Viz legenda ve všeobecných pokynech (článek 2.4). Konektory: 1; 2; 3. **Pozor!** První písmeno kódu výrobku (Obr. 11) označuje typ materiálu použitého pro výrobku: ocel (3), nerez ocel (4), lehká slitina (2). Postroje (Fig. 12): 7; 7/13.

4) OZNAČENÍ. Číslo/písmena bez popisku: viz legenda ve všeobecných pokynech (článek 5). Číslo/písmena s hvězdičkou (*): označení umístěno v závislosti na daném modelu.

4.1 - Obecné (Obr. 1). Konektory EN 362/EN 12275: 4; 7; 8; 11; 12; 13*; 30) Zaručené maximální zatížení: nosnost v podélném směru (Obr. 2.1); nosnost v příčném směru (Obr. 2.2); nosnost v podélném směru s otevřeným zámkem (Obr. 2.3). Platí pouze pro karabiny EN 12275: 31*) Písmeno v kroužku označující karabinu typu H, K, X, B a T. Platí pouze pro karabiny EN 362: 1; 2; 6; 32) Číslo a datum vydání referenční normy následované písmenem, které identifikuje třídu karabiny. Postroje podle normy EN 566: 4; 6; 8; 11; 12; 13; 14.

4.2 - Dohledatelnost (Obr. 1). Konektory podle normy EN 362 nebo EN 362 + EN 12275: T1; T3; T8. Konektory EN 12275: T3; T8. Postroje: T8.

5) KONTROLY. Kromě níže uvedených kontrol je nutno dodržet rovněž instrukce uvedené ve všeobecných pokynech (článek 3). Během každého použití: zda je karabina zatěžována správným směrem (Obr. 6.3); aby byl, v případě použití karabin se zavíráním catch-free, zářez na západce zbaven nečistot (hlíny, bahna, kamínků, atd.), sněhu či ledu (Obr. 6.2); aby nic nenarušovalo činnost karabiny a aby se tato kriticky neopírala o skálu či jiné struktury. **Pozor!** Náhodné otevření západky způsobené nárazem, tlakem či vibracemi značně zmenšuje pevnost karabiny. **Pozor!** Zamezte namáhání západky karabiny a neotvírejte ji při jejím zatížení.

6) TECHNICKÉ INSTRUKCE DLE EN 12275 / EN 566. Tato část znázorňuje specifické využití karabin a expresek při horolezectví a podobných činnostech.

6.1 - Klasifikace dle EN 12275 (Obr. 3). Základní karabina (typ B): je navržena pro použití v jističích systémech; Karabina HMS (typ H): je navržena především pro dynamické jistištění, například s poloviční lodní smyčkou (Obr. 6.14÷6.15); Karabina pro zajištěné cesty (typ K): používá se tam, kde je nutné použít pojistku pro zajištění polohy smyčky/lana (Obr. 6.16); Koncová karabina (typ T): je navržena tak, aby bylo zatížení vyvíjeno v předem stanoveném směru; Oválná karabina (typ X): je navržena především pro lezení na umělých stěnách a pro použití společně s kladkami; Karabina se šroubovací maticí (typ Q): používá se pro dlouhodobé či stálé připojení.

6.2 - Návod k použití expresek (Obr. 7). Vložte lano do spodní karabiny tak, aby její západka byla v opačném směru vůči směru postupu lezce a aby bylo lano vloženo směrem od stěny ven (Obr. 7.1). **Pozor!** V opačném případě by případný pád mohl způsobit náhodné vyklouznutí lana. **Pozor!** Výskyt uzlů může ohrozit odolnost postroje.

7) TECHNICKÉ INSTRUKCE DLE EN 362. Veškeré práce ve výšce vyžadují použití osobních ochranných prostředků (OOP) proti riziku pádu. Před nástupem na pracoviště je nutno zvážit veškeré rizikové faktory (okolního prostředí, průvodní, následné). **Pozor!** Pro tento výrobek je nutno dodržet ustanovení normy EN 365 (všeobecné pokyny/článek 2.5). **Pozor!** U tohoto výrobku je nutno provádět důkladnou pravidelnou kontrolu (všeobecné pokyny/článek 8). **Upozornění!** Maximální otvor lze identifikovat v mm (A) vašeho konektoru v tabulce (Obr. 11).

7.1 - Klasifikace dle EN 362 (Obr. 3). Základní karabina (třída B): k použití jako součást systémů; Multifunkční karabina (třída M): může být zatěžována v podélné

i příčné ose; Koncová karabina (třída T): k použití jako součást pod systému tak, aby zatížení působilo pouze v jednom stanoveném směru; Karabina do skoby (třída A): k použití pro přímé připojení ke specifickému kotvicímu bodu; Karabina se šroubovací maticí (třída Q): pro dlouhodobé či stálé připojení, kdy nedochází k častému připojování a odpojování karabiny.

7.2 - Zvláštní upozornění. V obecných pokynech (odstavec 2.5) se seznámte s pokyny ohledně volného prostoru, který musí být pod uživatelem (Obr. 8.4), a umístění zařízení a/nebo místa ukotvení (Obr. 8.1÷8.3). **Pozor!** Veźmĕte vĕzdy v ůvahu dĕlku pouzĭvanĕch zařĭzenĭ.

7.3 - Návod k použití. Karabiny třídy Q je nutno používat pouze s maticí zašroubovanou takovým utahovacím momentem, aby žádná část závitů nebyla vidět (Obr. 5.27). Karabiny s automatickou západkou a ručně šroubovací maticí nejsou vhodné v případě prací, kde je nutno karabiny často otvírat či zavírat. Ověřte možné body pro navázání k sedacímu úvazku, jelikož celotělové úvazky jsou jediná zařízení pro ochranu těla, která mohou být použita v systému pro zastavení pádu. Je nutno použít výhradně kotvicí body, které odpovídají normě EN 795 (minimální pevnost 12 kN nebo 18 kN v případě nekovového kotvení) a které nemají ostré hrany (Obr. 8.1). **Pozor!** Přĭpojenĭ k ťĭrokyĕm popruhŭm mŭže snĭzĭt pevnost karabiny.

8) TECHNICKÉ INSTRUKCE FIXAČNÍ GUMIČKY. Tyto výrobky nejsou prostředky pro osobní ochranu a nebyly navrženy pro udržení celé váhy uživatele. **Pozor!** Jakŕkoliv chyba mŭže mĭt extrĕmnĕ vĕznĕ následky. Jakŕkoliv zpŭsob montĕže a pouzĭtĭ odliťnŭ od toho uvedenĕho je zakazanŭ. Upozornĕnĭ! Abyste pomohli s instalací polohovacích zařízení, navlhčete produkt vodou a neutrálním mýdlem PH nebo jej zahřetejete namočením v teplé vodě (max. 40 °C).

8.1 - Fixit / Fixbar / Rubber Fastener. Fixační gumičky Fixit, Fixbar a Rubber Fastener slouží k zajištění správné polohy karabiny vložené do oka sešitého popruhu a k jeho ochraně před opoštěbením. Vždy vizuálně zkontrolujte obě strany karabiny a ověřte, zda byla správně vložena do popruhu i do gumičky (Obr. 9.1-9.4-9.6). **Pozor!** Nĭkdy nepouzĭvejte gumičky s typy smyček zobrazenĕch na Obr. 9.3. hrozĭ smrtelnĕ nebezpečĭ! Při používání s expreskovými popruhy jsou některé gumičky určeny výhradně pro spodní karabinu, a jiné pro horní karabinu: obrázky 9.1 - 9.4 znázorňují použití gumiček pro spodní karabinu, obrázky 9.5 - 9.9 ukazují použití gumiček pro horní karabinu **Pozor!** Pouzĭvejte jednotlivĕ typy gumiček vĕhradnĕ znĕzornĕnŭmi zpŭsoby (Obr. 4.3-9). **Pozor!** Systĕm Tricky je vybaven podločkou pro dolnĭ konektor umĭstĕnŭ na hornĭ karabinĕ (Obr. 9.10): jednĕ se o vĕjĭmku v dŭsledku skutečnostĭ, že tento produkt nĕ je expreska pro lezenĭ, ale pouze pomŭcka pro umĕlĕ lezenĭ (seznamte se s doplŕnŭjĭcĭmi pokyny dodanŭmi s produktem). **Pozor!** Pouzĭvejte fixačnĭ gumičky pro hornĭ karabinu pouze s expreskovŭmi popruhy, se kterŭmi byly dodĕny. V pŕĭpadĕ vĕmĕny nepouzĭvejte gumičky s expreskovŭmi popruhy, kterĕ majĭ vĕťŭi rozmĕry oka, neŭ je uvedeno (Obr. 9.5).

8.2 - Fix Pro / Fix Pro+. Fixační gumičky Fix Pro / Fix Pro+ slouží k zajištění správné polohy karabiny vložené do připojovacího bodu zařízení, jako je například oko popruhu či lana, připojovací otvor kladky, zařízení pro zachycení pádu či slaňovací brzda (Obr. 10.2). Na obrázcích jsou znázorněny správné způsoby montáže (Obr. 10). Kompatibilita fixačních gumiček Fix Pro / Fix Pro+ byla ověřena pro modely karabin uvedených v tabulce 10.11-10.12, v provedení z lehkých slitin, z oceli či nerez oceli. **Pozor!** Pŕĕd pouzĭtĭm vĕzdy zkontrolujte, zda je karabina pŕĭpojena pŕĭmo k zařĭzenĭ (Obr. 10.1) a zda nĕnĭ pŕĭpojena pouze pomocĭ fixačnĭ gumičky, hrozĭ smrtelnĕ nebezpečĭ (Obr. 10.3)! **Pozor!** Po dokončĕnĭ instalace zkontrolujte, zda je polohovacĭ pomŭcka: sprĕvnĕ nainstalovĕna a zda nebrĕnĭ otvĕrĕnĭ ĭ zavĭrĕnĭ západky karabiny (Obr. 10.4); zda nebrĕnĭ sprĕvnĕm zavĭrĕnĭm objĭmky; zda nebrĕnĭ sprĕvnĕ poloze zařĭzenĭ vŭčĭ pracovnĭ ose (Obr. 10.5-10.6).

9) SYMBOLY. Viz legenda ve všeobecných pokynech (článek 16): F4; F8; F9.

Bu cihazın kullanım talimatları genel bir talimat ve bir şartnameden oluşmakta olup her ikisinin de kullanılmadan önce dikkatle okunması gerekmektedir. **Dikkat!** Bu form sadece özel talimat teşkil eder.

ÖZEL TALİMATLAR EN 362 / 12275 / 566. Bu not, aşağıdaki ürün/ürünlerin doğru kullanımı için gerekli bilgileri içermektedir: konektörler ve hızlı asma karabinaları.

1) UYGULAMA ALANI. Bu ürün, bir yüksekte düşmeye karşı bireysel bir koruma cihazıdır (D.P.I.). 2016/425 sayılı AB yönetmeliği ile uyumludur. [EN 12275:2013](#). Dağcılık için teçhizat - Konektörler. [EN 566:2017](#). Dağcılık için teçhizat - Halkalar. [EN 362:2004](#). Yüksekte düşmeye karşı kişisel koruma donanımları - Konektörler. Ürün sadece CE işaretli cihazlar, halatlar (EN 892 / EN 1891), koşumlar (EN 12277/EN 361), kordonlar (EN 564 / EN 354) gibi dağcılık ve çalışma ekipmanları ile kullanılabilir.

2) ONAYLI KURULUŞLAR. Genel talimatlardaki açıklamalara başvurunuz (paragraf 9 / Tablo D): M1; M2; M6; N1.

3) TERMİNOLOJİ Konektör (Şek. 4.1-4.2): A) Gövde. B) Tutucusuz kapanış. C) Geleneksel kapanış. D) Halka. E) Kol. F) Pim. G) ACL Sistemi. H) Kapasitif bar. I) Yürüteç. U) Düşüş göstergeli yürüteç. Askı (Şek. 4.3): M) Üst konektör. N) Etiket. O) Bant EN 566. P) Bant tutma desteği. Q) Alt konektör. R) Düz ağızlı. S) Kanca ağızlı. T) İnce tel ağızlı. U) FG (Free Gate) kapama sistemi – patentli (Şek. 4.4).

3.1 - Konektör kapanış sistemleri. Otomatik kollar: kilitleme sistemli (Şek. 5.1÷5.2); vidayla manuel kilitlemeli (Şek. 5.3÷5.6); bayonetle otomatik kilitlemeli (Şek. 5.7÷5.9), helezon kilit (Şek. 5.10÷5.12), üçlü (Şek. 5.13÷5.16), çift kol (Şek. 5.17÷5.20). Otomatik kolsuz: kısıkaçlı (Şek. 5.21÷5.23); vida dışı somun ile (Şek. 5.24÷5.27).

3.2 - Temel malzemeler. Genel talimatlardaki açıklamalara başvurunuz (paragraf 2.4). Konektörler: 1; 2; 3. **Dikkat!** Ürün kodunun ilk harfi (Şek. 11) üretim malzemesini gösterir: çelik (3), paslanmaz çelik (4), hafif alaşım (2). Şeritler (Şek. 12): 7; 7/13.

4) MARKALAMA. Başlıksız sayılar/harfler: genel talimatlardaki açıklamalara başvurunuz (paragraf 5). Yıldızlı (*) sayılar/harfler: modele bağlı olarak var olan gösterge.

4.1 - Genel Bilgiler (Şek. 1). Konektörler EN 362/EN 12275: 4; 7; 8; 11; 12; 13*; 30) Garanti edilen maksimum yük: büyük eksen (Şek. 2.1); küçük eksen (Şek. 2.2); büyük eksen / kol açık (Şek. 2.3). Sadece EN 12275 konektörleri için: 31*) H, K, X, B ve T tipi konektörleri gösteren daire içine konmuş harf. Sadece EN 362 konektörleri için: 1; 2; 6; 32) Konektörün sınıfını tanımlayan bir harfin ardından standart referans numarası ve yılı. [EN 566 şeritler](#): 4; 6; 8; 11; 12; 13; 14.

4.2 - İzlenebilirlik (Şek. 1). [EN 362 veya EN 362 + EN 12275 konektörler](#): T1; T3; T8. [Konektörler EN 12275: T3; T8. Şeritler](#): T8.

5) KONTROLLER. Aşağıda belirtilen kontroller ek olarak, genel talimatlarda belirtilenleri uygulayınız (paragraf 3). Her kullanım sırasında; konektörün doğru yönde yüklenip yüklenmediği (Şek. 6.3); Tutucusuz kapanışlı konektörlerde, koldaki çentikte kir (toprak, çamur, çakıl, vb.) kar veya buz olup olmadığı (Şek. 6.2); konektörle araya giren hiç bir engel olup olmadığı ve bunun kaya veya diğer yapılar üzerinde kritik bir şekilde durup durmadığı kontrolleri yapılır. **Dikkat!** Darbe, basınç ve titreşimler nedeniyle kolun kazara açılması konektörün direnci önemli ölçüde azaltır. **Dikkat!** Konektörün koluna yük uygulamaktan kaçının ve yük varken onu açmayın.

6) ÖZEL TALİMATLAR EN 12275 / EN 566. Bu bölüm dağcılık ve benzer faaliyetlerde kullanılan konektörler ve askıların spesifik kullanımlarını anlatmaktadır. **6.1 - EN 12275 Sınıflandırma** (Şek. 3). Konektör tabanı (B tipi): bir kancayla bağlama sistemi içinde kullanılması için tasarlanmıştır; HMS konektörü (H tipi): esasen dinamik bir bağlama için tasarlanmıştır, örn. munter düğümü (Şek. 6.14÷6.15); metalli bağlantılar (K tipi): halat/örme stopper kullanımının gerekli olduğu yerlerde (Şek. 6.16); Terminal konektör (T tipi): yük önceden belirlenmiş bir doğrultuda olacak şekilde tasarlanmıştır; Oval konektör (X tipi): öncelikle yapay tırmanma için ve kasnaklarla kullanılmak üzere tasarlanmıştır; Vida kapanışlı konektör (Q tipi): Uzun süreli veya kalıcı bağlantılar için.

6.2 - Askıların kullanım talimatları (Şek. 7). Kolunun, tırmanıcı ilerleme yönünün karşı tarafında kalacak ve halat duvardan dışa doğru girecek şekilde halatı alt konektöre sokun. (Şek. 8.1). **Dikkat!** Aksi durumda bir düşme halatın kaza ile çıkmasına neden olabilir. **Dikkat!** Düğüm olması şerit direncini olumsuz etkileyebilir.

7) EN 362 ÖZEL TALİMATLAR. Yüksekte yapılan her türlü çalışma, düşme risklerine karşı Kişisel Koruma Donanımlarının (KKD) kullanılmasını gerektirir. Çalışma yerine girmeden önce (çevresel, eşzamanlı, sonuçsal) risk faktörlerinin hepsinin dikkate alınması gerekmektedir. **Dikkat!** Bu ürün için EN 365 nolu normun göstergeleri dikkate alınmalıdır (genel talimatlar/paragraf 2.5). **Dikkat!** Bu ürün için kapsamlı bir periyodik kontrol zorunludur (genel talimatlar/paragraf 8). **Dikkat!** Tablodan (Şek. 11) konektörünüzün mm biriminden (A) maksimum açıklığını belirlemek mümkündür.

7.1 - EN 362 Sınıflandırması (Şek. 3). Taban konektörü (B sınıfı): parça olarak kullanılacaktır; Çok amaçlı kullanım (M sınıfı): büyük ve küçük eksen boyunca

yüklenbilir; Sonlandırma konektörü (T sınıfı): yük önceden belirlenmiş bir yönde olacak şekilde alt sistemin bir elemanı olarak kullanılacaktır; Ankrāj konektörü (A sınıfı): özel bir ankrāj doğru bağlama için kullanılacaktır; Vida somunlu bağlantı (Q sınıfı): kancayla bağlama veya kancayı çıkarma işlemleri sık olmadığı zaman uzun süreli veya kalıcı bağlantılar için.

7.2 - Özel uyarılar. Genel talimatlarda (paragraf 2.5) kullanıcı (Şek.8.4) ve cihaz yerleştirme ve/veya ankrāj noktasının altındaki serbest bölgeye ait talimatları kontrol edin (Şek.8.1÷8.3). **Dikkat!** Kullanılan cihazların uzunluğunu daima göz önünde bulundurunuz.

7.3 - Kullanma talimatları. Q sınıfı konektörler, hiç bir vida dışı görünmeyecek şekilde sıkma tork değerine göre kapanmış olarak kullanılmalıdır (Şek. 5.27). Otomatik kollar ve vidalı manuel kilitlemeli konektörler kancanın sık bir şekilde bağlanıp çıkarıldığı çalışmalar için uygundur. Düşme öneme sisteminde kullanılacak vücudu çevreleyen tek cihaz olduğundan dolayı koşumun muhtemel bağlantı noktalarını kontrol edin. Sadece EN 795'e uygun olan kesici köşeler içermeyen (metal olmayan ankrāj başına minimum direnç 12 kN veya 18 kN) ankrāj noktaları kullanılmalıdır (Şek. 8.1). **Dikkat!** Geniş kayışlar olan konektörün direncini azaltabilir.

8) ÖZEL TALİMATLAR KONUMLANDIRMA DESTEKLERİ. Bu ürünler KKD (Kişisel Koruyucu Donanım) değillerdir ve kullanıcının ağırlığını taşıyacak şekilde tasarlanmamışlardır. **Dikkat!** Yapılacak bir hata son derece ağır sonuçlara neden olabilir, gösterilenlerden farklı herhangi bir montaj ve kullanım şekli yasaktır. **Dikkat!** Konumlandırma cihazının kurulmasına yardımcı olmak için, ürünü su ve PH nötr sabun ile nemlendirin veya sıcak suyla (maks. 40°C) ıslatarak ıslatın.

8.1 - Fixit / Fixbar / Rubber Fastener. Fixit, Fixbar ve Rubber Fastener konumlandırma destekleri, dikilmiş bir kumaşın kopçasına yerleştirilen bir bağlantı parçasını yerinde tutmak ve aşınmaya karşı korumak için kullanılır. Hem askıya hem de desteğe geçip geçmediğinden emin olmak için karabinin her iki tarafını görsel olarak daima kontrol ediniz (Res. 9.1-9.4-9.6) göstermektedir. **Dikkat!** Bu donanımları resimde görülen türden askı ilmekleri ile kullanmayın, Res 9.3 ölüm tehlikesi! Quickdraw askıları ile kullanırken bazı destekler alt karabine, diğerleri ise üst karabine yöneliktir: 9.1 ile 9.4 arasındaki resimler alt karabin desteklerinin kullanımını göstermektedir; 9.5 ile 9.9 arasındaki resimler ise üst karabin desteklerinin kullanımını göstermektedir. **Dikkat!** Yalnızca resimde görüldüğü gibi farklı destekleri kullanın. (Res. 4.3-9). **Dikkat!** Tricky sistemi üst karabine üzerine yerleştirilen alt konektör için bir destek ile donatılmıştır (Şek.9.10): bu ürünün kesintisiz ekspres bandı değil fakat yapay tırmanış için yalnız bir yardım olmasına bağlı bir istisnadır (ürün ile tedarik edilen aksesuar talimatlarına danışın). **Dikkat!** Üst karabin askı konumlandırma desteklerini yalnızca birlikte satıldıkları quickdraw askıları ile kullanın. Değiştirilme durumunda, bu destekleri resimde görüldenden daha büyük boyda kopçaları olan quickdraw askıları ile birlikte kullanmayın. Res. 9.5).

8.2 - Fix Pro / Fix Pro+. Fix Pro / Fix Pro+ konumlandırma destekleri, bir bağlantı parçasını bir cihazın bağlantı noktasına bağlı olarak tutmak için kullanılır (örn. Askı veya halat kopçası, bir kasnak, bir düşme durdurucu veya indirme cihazı kanca deliği, Res. 10.2). Resimler doğru montaj biçimlerini (Res. 10) göstermektedir. Fix Pro / Fix Pro+ konumlandırma desteklerinin uyumluluğu, hafif alaşım, çelik veya paslanmaz çelik versiyonlarda tablo 10.11-10.12'de belirtilen bağlantı parçaları modelleri için doğrulanmıştır. **Dikkat!** Her zaman bağlantı parçası ve cihaz arasındaki bağlantının kullanımdan önce direkt (Res. 10.1) olup olmadığını ve konumlandırma desteği ile bir ölüm tehlikesi (Res. 10.3) meydana gelip gelmediğini kontrol edin! **Dikkat!** Montajdan sonra konumlandırma desteğinin doğru bir şekilde monte edilip edilmediğini; bağlantı parçası (Res.10.4) kolunun açılıp kapanmasını engellemediğini; halka somunun düzgün açılmasını engellemediğini; cihazın çalışma eksenine (Res.10.5- 10.6) göre düzgün bir şekilde yönelmesini engellemediğini kontrol edin.

9) SEMBOLLER. Genel talimatlardaki açıklamalara bakınız (paragraf 16): F4; F8; F9.

Az erre a felszerelésre vonatkozó használati utasítások általános és speciális utasításokból állnak, amelyeket használat előtt figyelmesen el kell olvasni. **Figyelem!** Ez a lap csak a speciális utasításokat tartalmazza.

SPECIÁLIS UTSÍTÁSOK EN 362 / 12275 / 566. Ez a megjegyzés az alábbi termék/ek helyes használatára vonatkozó utasításokat tartalmazza: karabinerek és visszahúzó.

1) ALKALMAZÁSI TERÜLET. Ez a termék személyi védőeszköz magasból való lezuhanás megelőzésére; megfelel a 2016/425/EU rendeletnek. **Figyelem!** EN 12275:2013. Hegymászó felszerelés - Csatlakozók. EN 566:2017. Hegymászó felszerelés - Gyűrűk. EN 362:2004. Egyéni védőfelszerelések a magasból való leesés megakadályozására - Csatlakozók. A terméket kizárólag CE jelzésű készülékekkel, alpinizmushoz és munkához használt felszerelésekkel együtt lehet használni, mint pl. kötelek (MSZ EN 892 / MSZ EN 1891), hevederek (MSZ EN 12277 / MSZ EN 361), segédkötelek (MSZ EN 564 / MSZ EN 354) stb.

2) BEJELENTETT SZERVEZETEK. Olvassa el a jelmagyarázatot az általános utasításokban (9. bek. / D tábl.): M1; M2; M6; N1.

3) SZÓJEGYZÉK Csatlakozó (4.1-4.2 ábra): A) Test; B) Catch-free zár; C) Hagyományos zár; D) Gyűrű; E) Kar; F) Csap; G) ACL rendszer; H) Kapacitív érzékelős zár; I) Tárcsa; J) Tárcsa lezuhanás jelzővel. **Továbbító**(4.3 ábra): M) Felső csatlakozó; N) Címke; O) Heveder EN 566; P) Hevederzár tartó; Q) Alsó csatlakozó. R) Egyenes nyelv. S) Hajlítót nyelv. T) Drótnyelv. U) FG (Free Gate) zárórendszer - szabadalmaztatott (4.4 ábra).

3.1 - Csatlakozók és karabinerek záró rendszere. **Automata karral:** rögzítő rendszer nélkül (5.1÷5.2 ábra); manuális, menetes rögzítéssel (5.3÷5.6 ábra); automata, bajonett záras rögzítéssel (5.7÷5.9 ábra); twist-lock (5.10÷5.12 ábra), triplex (5.13÷5.16 ábra), dupla karos (5.17÷5.20 ábra). **Automata kar nélkül:** csipeszes (5.21÷5.23 ábra); menetes gyűrűvel (5.24÷5.27 ábra).

3.2 - Főbb anyagok. Olvassa el a jelmagyarázatot az általános utasításokban (2.4 bek.). **Csatlakozók:** 1; 2; 3. **Figyelem!** A termékkód első jegye (1.1. ábra) jelöli az alapanyagot: acél (3), inox acél (4), könnyűfém ötvözet (2). **Kötélzet** (Fig. 12): 7; 7/13.

4) JELÖLÉSEK. Ábrafelirat nélküli számok/betűk: olvassa el a jelmagyarázatot az általános utasításokban (5. bek.). Csillaggal (*) jelölt számok/betűk: a modelltől függően jelenlévő jelzés.

4.1 - Általános (1. ábra) EN 362/EN 12275 szabványos csatlakozók: 4; 7; 8; 11; 12; 13*; 30) Maximális garantált terhelés: nagytengely (2.1 ábra); kistengely (2.2 ábra); nagytengely / nyílt terhelés (2.3 ábra). **Kizárólag az EN 12275 karabinereknél:** 31*) Egy körben látható betű, mely a karabiner típusát jelzi: H, K, X, B és T. **Kizárólag az EN 362 Karabinereknél:** 1; 2; 6; 32) a vonatkozó szabvány száma és éve, melyet a karabiner osztályának betűjele követ. EN 566 hegymászóhoz való kötélzet: 4; 6; 8; 11; 12; 13; 14.

4.2 - Nyomon követhetőség (1. ábra). EN 362 vagy EN 362 + EN 12275 szabványos csatlakozók: T1; T3; T8. **Csatlakozók EN 12275:** T3; T8. **Kötélzet:** T8.

5) ELLENŐRZÉSEK. Az alábbiakat jelzett ellenőrzéseken kívül be kell tartani az általános utasításokban feltüntetetteket is (3. bek.). **Minden használat során:** hogy a karabiner terhelése megfelelő irányú legyen (6.3 ábra); a catch-free záras karabinereknél, hogy a kar vájatában ne legyen szennyeződés (föld, sár, kavicsok, stb.), hó vagy jég (6.2 ábra); hogy semmilyen se akadályozza a karabinert és a karabiner ne támaszkodjon kritikus módon sziklára vagy más szerkezetre. **Figyelem!** A kar véletlenszerű ütés, nyomás vagy rezgés okozta kinyílása jelentősen csökkenti a karabiner ellenállását. **Figyelem!** Kerülni kell a karabiner karjának terhelését és tilos a kart terhelés alatt kinyitni.

6) SPECIÁLIS ÚTMUTATÓ EN 12275 / EN 566. Ebben a részben bemutatjuk a hegymászóhoz és hasonló tevékenységekhez használt karabinerek és továbbítók speciális használatát.

6.1 - EN 12275 osztályozás (3. ábra). Alap karabiner (B típus): biztosítási rendszerben történő használatra tervezték; HMS karabiner (H típus): elsősorban dinamikus biztosításra tervezték, pl. horgos karabiner 6.14÷6.15 ábra); via ferrata karabiner (K típus): ahol rögzítő-kötél/heveder támasz szükséges (6.16 ábra); Záró karabiner (T típus): célja, hogy a terhelés az előre meghatározott irányban legyen; Ovális karabiner (X típus): elsősorban sziklamászásra és csigával való használatra tervezték; Menetes zárral felszerelt karabiner (Q típus): hosszú időtartamú vagy tartós csatlakoztatásra.

6.2 - Használati utasítás továbbítókhöz (7. ábra) Fűzze be a kötelet az alsó karabinerbe úgy, hogy a kar a hegymászás előrehaladási irányával ellentétesen álljon, és a kötélet a faltól kifelé álljon (7.1 ábra). **Figyelem!** Ellenkező esetben zuhanás esetén a kötélet kicsúszhat. **Figyelem!** Csomók jelenléte veszélyeztetheti a kötélet terhelését.

7) SPECIÁLIS ÚTMUTATÓ EN 362. Bármilyen jellegű magasban végzett munka megköveteli az egyéni védőfelszerelés (PPE) használatát a leesés kockázata ellen. A munkahelyzet elfoglalása előtt fel kell mérni az összes kockázati (környezeti, járulékos, következményes) tényezőit. **Figyelem!** Ehhez a termékhez be kell tartani

az MSZ EN 365 szabvány útmutatásait (általános utasítások / 2.5 bek.). **Figyelem!** Kötelező a terméket rendszeresen alaposan ellenőrizni (általános utasítások / 8. bek.). **Figyelem!** A táblázatból megállapítható a karabiner maximális nyílása mm-ben (A) (1.1. ábra).

7.1 - EN 362 osztályozás (3. ábra). Alap karabiner (B osztály): alkatrészként használandó; Többfunkciós karabiner (M osztály): a nagy- és kistengely mentén alkalmazható; Záró karabiner (T osztály): alrendszer elemeként használandó, a teher előre meghatározott irányba történő beállítására szolgál; Rögzítő karabiner (A osztály): speciális típusú rögzítéshöz történő közvetlen csatlakoztatásra használandó; Menetes karikával rendelkező karabiner (Q osztály): hosszú idejű vagy tartós csatlakoztatáshoz, amikor a beakasztás és kiakasztás nem gyakori.

7.2 - Speciális figyelmeztetések. Ellenőrizze az általános utasításokban (2.5. bekezdés) a felhasználó alatt szükséges szabad területre (8.4. ábra), valamint a készülék és/vagy a rögzítési pont elhelyezésére (8.1 - 8.3. ábra) vonatkozó utasításokat. **Figyelem!** Mindig szem előtt kell tartani az alkalmazott berendezések hosszát. **7.3 - Használati utasítás.** A Q osztályba karabinereket a szorítási nyomotéknak megfelelően zárt karikával kell használni úgy, hogy ne legyen látható semmilyen szál (5.27 ábra). Az automata karral és manuális vagy menetes rögzítővel rendelkező karabinerek nem alkalmasak gyakori beakasztással és kiakasztással járó munkavégzésre. Ellenőrizni kell a testheveder lehetséges csatlakozási pontjait, amennyiben a teljes testheveder az egyetlen testet tartó eszköz, mely a lezuhanást gátló rendszerben alkalmazható. Kizárólag az EN 795 szabványnak megfelelő rögzítési pontok használhatók (minimális terhelés 12 kN vagy 18 kN nem fém rögzítők esetén), melyeken nincsenek éles szélek (8.1 ábra). **Figyelem!** A széles szíjjakkal történő csatlakoztatás csökkentheti a karabiner terhelhetőségét.

8) SPECIÁLIS ÚTMUTATÓ RÖGZÍTŐ ELEMELK. Ezek a termékek nem személyi védőeszközök és ezért nem arra lettek tervezve, hogy a felhasználó súlyát megtartsák. **Figyelem!** Hibázás rendkívül súlyos következményekhez vezethet, a jelzet től eltérő bármilyen szerelési és alkalmazási mód szigorúan tilosnak tekintendő.

Figyelem! A pozicionáló eszközök felszerelésének elősegítése érdekében nedvesítse meg a terméket vízzel és PH semleges szappannal, vagy melegítse fel meleg vízben (max. 40 °C) történő áztatással.

8.1 - Fixit / Fixbar / Rubber Fastener. A Fixit, Fixbar és Rubber Fastener rögzítő elemek arra szolgálnak, hogy az adott pozícióban rögzítsék a heveder hurokjába behelyezett csatlakozó kapcsot és megvédjék az elhasználódástól. Minden esetben ellenőrizze szemrevételezéssel, hogy a karabiner mindkét oldala rögzítve van-e a hevederbe és a rögzítő elembe (9.1-9.4-9.6 ábrák). **Figyelem!** Ne használja ezeket a felszereléseket a 9.3. ábrán látható heveder gyűrűkkel, életveszély! Egyes hevedereknél a rögzítő elemek egy részét az alsó karabinerhez, a többi a felső karabinerhez kell rögzíteni: a 9.1-9.4 rajzok az alsó karabinerhez tartozó rögzítő elemek alkalmazását ábrázolják; a 9.5-9.9 rajzok a felső karabinerhez tartozó rögzítő elemek alkalmazását ábrázolják. **Figyelem!** Az egyes rögzítő elemeket kizárólag a rajzoknak megfelelően használja (4.3-9 ábra). **Figyelem!** A Tricky rendszer fel van szerelve egy alsó csatlakozótartóval, amely a felső karabinerre van helyezve (9.10. ábra); ez kivétel, mivel ez a termék nem expressz, hanem csak egy segédeszköz a mesterséges mászóhoz (lásd a termékhez mellékelt kiegészítő utasításokat). **Figyelem!** A rögzítő elemeket a felső karabinerhez csak az eredeti hevederekkel használja. Csere esetén ne használja ezeket a rögzítő elemeket az előírtól nagyobb fémkarikával rendelkező hevederekkel (9.5 ábra).

8.2 - Fix Pro / Fix Pro+. A Fix Pro / Fix Pro+ rögzítő elemek arra szolgálnak, hogy az adott pozícióban rögzítsék az összekötést szolgáló szerkezetekhez csatlakoztatott kapcsot (pl. heveder vagy kötélet, továbbá csigán, zuhanásgátlón vagy ereszkedő gépen található lyukban, 10.2 ábra). Az ábrákon láthatók a megfelelő alkalmazási módok (10. ábra). A Fix Pro / Fix Pro+ rögzítő elemek kompatibilitása meg lett vizsgálva az 10.11-10.12-es táblázatban feltüntetett, könnyűfém, acélból és inox acélból készült kapcsok esetében. **Figyelem!** Használat előtt mindig ellenőrizni kell, hogy a csatlakozó kapocs és a szerkezet közvetlenül legyen csatlakoztatva (10.1 ábra), ne pedig a rögzítő elem által. **Életveszély** (10.3 ábra)! **Figyelem!** Az összeszerelés után vizsgálja meg, hogy a helyzetbeállító eszköz: megfelelően lette felszerelve; nem akadályozza-e a csatlakozó kar nyitását és zárását (10.4 ábr.); nem akadályozza-e a gyűrű megfelelő záródását; nem akadályozza-e az eszköznek a munkatengelyhez viszonyított helyes tájolását (Fig. 10.5-10.6 ábr).

9) SZIMBÓLUMOK. Olvassa el a jelmagyarázatot az általános utasításokban (16. bek.): F4; F8; F9.

Οι οδηγίες για τη χρήση της συσκευής αυτής αποτελούνται από ένα γενικό και ένα ειδικό μέρος, πρέπει να διαβάσετε προσεκτικά και τα δύο πριν από τη χρήση.

Προσοχή! Αυτό το φυλλάδιο περιέχει μόνο τις ειδικές οδηγίες.

ΕΙΔΙΚΕΣ ΟΔΗΓΙΕΣ EN 362 / 12275 / 566.

Αυτή η σημείωση περιέχει τις απαραίτητες πληροφορίες για τη σωστή χρήση των ακόλουθων προϊόντων: караμπίνερ και σετάρια.

1) ΠΕΔΙΟ ΕΦΑΡΜΟΓΗΣ. Αυτό το προϊόν αποτελεί Μέσο Ατομικής Προστασίας (ΜΑΠ) ενάντια στις πτώσεις από ψηλά • είναι σύμφωνο με τον Κανονισμό (ΕΕ) 2016/425. EN 12275:2013. Εξοπλισμός για ορειβασία - Караμπίνερ. EN 566:2017. Εξοπλισμός για ορειβασία - Κρίκοι. EN 362:2004. Μέσα ατομικής προστασίας έναντι πτώσεων από ύψος - караμπίνερ. Το προϊόν μπορεί να χρησιμοποιηθεί μόνο με συσκευές που φέρουν το σήμα ΕΚ, εξοπλισμός για ορειβασία και για εργασία, όπως σχοινιά (EN 892 / EN 1891), μποντριέ (EN 12277 / EN 361), αναδέτες (EN 564 / EN 354), κ.λπ.

2) ΚΟΙΝΟΠΟΙΗΜΕΝΟΙ ΟΡΓΑΝΙΣΜΟΙ. Αναφερθείτε στο υπόμνημα των γενικών οδηγιών (παράγραφος 9 / ταμπέλα D): M1; M2; M6; N1.

3) ΟΝΟΜΑΤΟΛΟΓΙΑ Караμπίνερ (Εικ. 4.1÷4.2) • Α) Σώμα • Β) Catch free μύτη • C) Παραδοσιακή μύτη • D) Σύστημα κλειδώματος • E) Πύλη • F) Πείρος • G) Σύστημα ACL • H) Βοηθητικό αξονάκι • I) Στροφρέας • J) Στροφρέας με ένδειξη πτώσης Σετ (Εικ. 4.3): M) Άνω караμπίνερ • N) Έτικετα • O) Ιμάντας EN566 • P) Στήριγμα για τη συγκράτηση της ταινίας • Q) Κάτω караμπίνερ. R) Ίσια πύλη. S) Κυρτή πύλη. T) Συρμάτινη πύλη. U) Σύστημα κλεισίματος FG (Free Gate) - κατοχυρωμένο με δίπλωμα ευρεσιτεχνίας (Εικ. 4.4).

3.1 - Συστήματα κλεισίματος των караμπίνερ. Με αυτόματη πύλη: χωρίς συστήματα κλειδώματος (Εικ. 5.1÷5.2) • κλειδώμα με χειροκίνητη βίδα (Εικ. 5.3÷5.6) • αυτόματο κλειδώμα μπαγιονέτ (Εικ. 5.7÷5.9) • twistlock (Εικ. 5.10÷5.12) • triplex (Εικ. 5.13÷5.16) • με διπλή πύλη (Εικ. 5.17÷5.20) • Χώρις αυτόματη πύλη: με πένσα (Εικ. 5.21÷5.23) • με σφιγκτήρα (Εικ. 5.24÷5.27).

3.2 - Κύρια υλικά. Αναφερθείτε στο υπόμνημα των γενικών οδηγιών (παράγραφος 2.4). Караμπίνερ: 1; 2; 3. Προσοχή! Το πρώτο γράμμα του κωδικού του προϊόντος (Εικ. 1.1) υποδεικνύει το υλικό κατασκευής: ατσάλι (3), ανοξείδωτο ατσάλι (4), ελαφρύ κράμα (2). Ιμάντες (Εικ. 1.2): 7; 7/13.

4) ΣΗΜΑΝΣΗ. Αριθμοί/γράμματα χωρίς λεζάντα: Αναφερθείτε στο υπόμνημα των γενικών οδηγιών (παράγραφος 5). Αριθμοί/γράμματα με αστερίσκο: σημείωση παρούσα ανάλογα με το προϊόν.

4.1 - Γενικές (Εικ. 1). Караμπίνερ EN 362/EN 12275: 4; 7; 8; 11; 12; 13*; 30) Μέγιστα εγγυημένα φορτία: βασικού άξονα (Εικ. 2.1), δευτερεύοντα άξονα (Εικ. 2.2) • βασικού άξονα / ανοιχτή πύλη (Εικ. 2.3). Μονο για τα караμπίνερ EN 12275: 31*) γράμματα ένδειξης (μέσα σε κύκλο) στα караμπίνερ των τύπων H, K, X, B και T. Μονο για τα караμπίνερ EN 362: 1; 2; 6; 32) αριθμοί και έτος του κανονισμού αναφοράς, ακολουθούμενος από ένα γράμμα που προσδιορίζει την κατηγορία του κρίκου ασφαλείας. Ιμάντες EN 566: 4; 6; 8; 11; 12; 13; 14.

4.2 - Ισχυριότητα (Εικ. 1). Караμπίνερ EN 362 ή EN 362 + EN 12275: T1 • T3 • T8. Караμπίνερ EN 12275: T3 • T8. Ιμάντες: T8.

5) ΕΛΕΓΧΟΙ. Εκτός από τους ελέγχους που αναφέρονται εν συνέχεια, τηρήστε ότι αναφέρεται στις γενικές οδηγίες (παράγραφος 3). Κατά τη διάρκεια της χρήσης: ελέγξτε ότι το φορτίο ασκείται σε προκαθορισμένη κατεύθυνση (Εικ. 6.3) • ελέγξτε, στα караμπίνερ με μύτη catch-free, ότι η εγκοπή στην πύλη δεν έχει ακαθαρσίες (χώρα, λάσπη, πετραδάκια, κλπ), χιόνι ή πάγο (Εικ. 6.2) • βεβαιωθείτε ότι κατά τη διάρκεια της χρήσης κανένα εμπόδιο δεν έρχεται σε επαφή με το караμπίνερ και ότι αυτό δεν ακουμπά με επικίνδυνο τρόπο στον βράχο. Προσοχή! να τυχαίο άνοιγμα της πύλης από χτύπημα, δονήσεις ή πίεση μειώνει σημαντικά την αντοχή του κρίκου ασφαλείας. Προσοχή! Μην εφαρμόζετε φορτία στην πύλη του κρίκου ασφαλείας και μην την ανοίγετε υπό φορτίο.

6) ΕΙΔΙΚΕΣ ΟΔΗΓΙΕΣ EN 12275 / EN 566. Αυτή η ενότητα περιγράφει τη συγκεκριμένη χρήση των караμπίνερ και των σετ που χρησιμοποιούνται στην ορειβασία και παρόμοιες δραστηριότητες.

6.1 - Ταξινόμηση EN 12275 (Εικ. 3). Βασικούς κρίκους ασφαλείας (τύπου Β): προορίζονται για χρήση σε σύστημα ασφάλισης • Κρίκους ασφαλείας HMS (τύπος Η): που προορίζονται για χρήση στην δυναμική ασφάλιση, π.χ. μισή φαλιδιά (Εικ. 6.14÷6.15) • Κρίκους ασφαλείας για via ferrata (τύπος Κ):, όπου θα πρέπει να χρησιμοποιείτε πάντα ένα σύστημα ασφάλισης σχοινού (Fig. 6.16) • κρίκους ασφαλείας τερματισμού (κατηγορίας Τ): για χρήση ως στοιχείο υποσυστήματος με τέτοιο τρόπο ώστε να το φορτίο να ασκείται σε προκαθορισμένη κατεύθυνση • Οβάλ κρίκους ασφαλείας (τύπου Χ): προορίζονται για την τεχνητή αναρρίχηση και για τη χρήση με τροχαλίες • Κρίκους ασφαλείας με βιδωτό κλείσιμο (τύπου Q): για μακροχρόνια ή μόνιμη σύνδεση.

6.2 - Οδηγίες χρήσης των σετ (Εικ. 7). Περάστε το σχοινί στο κάτω караμπίνερ, έτσι ώστε η πύλη του να είναι αντιθετή προς την κατεύθυνση κίνησης του αναρριχητή και το σχοινί να έχει μπει από τον βράχο προς τα έξω (Εικ. 7.1). Προσοχή! Σε αντίθετη περίπτωση μια πτώση ενδέχεται να προκαλέσει την τυχαία έξοδο του σχοινού. Προσοχή! Η ύπαρξη κόμπων ενδέχεται να αλλοιώσει την αντοχή του ιμάντα.

7) ΕΙΔΙΚΕΣ ΟΔΗΓΙΕΣ EN 362. Κάθε δραστηριότητα που διεξάγεται σε ύψος απαιτεί τη χρήση μέσων ατομικής προστασίας (ΜΑΠ) κατά του κινδύνου πτώσεων.

Πριν από την πρόσβαση στην θέση εργασίας θα πρέπει να εξετάσετε όλους τους παράγοντες κινδύνου (περιβαλλοντικούς, συνακόλουθους, επακόλουθους).

Προσοχή! Για αυτό το προϊόν πρέπει να σεβαστούν οι οδηγίες του προτύπου EN 365 (Γενικές οδηγίες / παράγραφος 2.5).

Προσοχή! Για αυτό το προϊόν είναι απαραίτητος ένας εκτενής περιοδικός έλεγχος (Γενικές οδηγίες / παράγραφος 8).

Προσοχή! Εντοπίστε το μέγιστο άνοιγμα σε mm (A) του μοντέλου στη κατοχή σας ανατρέχοντας τον πίνακα (Εικ. 1.1).

7.1 - Ταξινόμηση EN 362 (Εικ. 3). Βασικούς κρίκους ασφαλείας (κατηγορίας Β): για χρήση σαν εξάρτημα • Κρίκους ασφαλείας πολλαπλής χρήσης (κατηγορίας Μ): μπορεί να υποβληθεί σε φορτίο κατά μήκος του βασικού και του δευτερεύοντα άξονα • κρίκους ασφαλείας τερματισμού (κατηγορίας Τ): για χρήση ως στοιχείο υποσυστήματος με τέτοιο τρόπο ώστε να το φορτίο να ασκείται σε προκαθορισμένη κατεύθυνση • Κρίκους ασφαλείας αγκύρωσης (κατηγορίας Α): χρησιμοποιείται για την απευθείας σύνδεση με ένα συγκεκριμένο τύπο αγκύρωσης • Κρίκους ασφαλείας με βιδωτό δακτύλιο (κατηγορίας Q): για μακροχρόνιες ή μόνιμες συνδέσεις, όταν οι αγκιστρώσεις και απαγκιστρώσεις δεν είναι συχνές.

7.2 - Ειδικές προειδοποιήσεις. Να επαληθεύσετε στις γενικές οδηγίες (παράγραφος 2.5) τις σημάνσεις που αναφέρονται στον ελεύθερο χώρο που απαιτείται κάτω από το χρήστη (Εικ. 8.4) και την τοποθέτηση της συσκευής και/ή του σημείου αγκύρωσης (Εικ. 8.1÷8.3). Προσοχή! Να παίρνετε πάντα υπόψη το μήκος των διατάξεων που χρησιμοποιούνται.

7.3 - Οδηγίες χρήσης. οι κρίκοι ασφαλείας της κατηγορίας α, πρέπει να χρησιμοποιούνται με τον δακτύλιο κλειστό με τέτοια ροπή σύσφιξης ώστε να μην φαίνεται κανένα πάσο (Εικ. 5.27). οι κρίκοι ασφαλείας με αυτόματη πύλη και χειροκίνητη βίδα ασφάλισης δεν είναι κατάλληλοι στην περίπτωση εργασιών με συχνές αγκιστρώσεις και απαγκιστρώσεις. ελέγξτε τα σημεία πιθανής σύνδεσης με την εξάρτηση, επειδή οι πλήρεις εξαρτήσεις είναι οι μόνες διατάξεις συγκράτησης του σώματος που μπορούν να χρησιμοποιηθούν σε ένα σύστημα αναχαίτισης πτώσεων. πρέπει να χρησιμοποιούνται μόνο σημεία αγκύρωσης, σύμφωνα με τον κανονισμό en795 (ελάχιστη αντοχή 12 kn ή 18 kn για μη μεταλλικά σημεία αγκύρωσης), που δεν παρουσιάζουν αιχμηρές ακμές (Εικ. 8.1). Προσοχή! η σύνδεση με ιμάντες μεγάλου πλάτους μπορεί να μειώσει την αντοχή του караμπίνερ.

8) ΕΙΔΙΚΕΣ ΟΔΗΓΙΕΣ ΣΤΗΡΙΓΜΑΤΩΝ ΤΟΠΟΘΕΤΗΣΗΣ. Τα προϊόντα αυτά δεν είναι ΜΑΠ και δεν έχουν σχεδιαστεί για να υποστηρίζουν το βάρος του χρήστη!

Προσοχή! Ένα λάθος μπορεί να έχει εξαιρετικά σοβαρές συνέπειες, οποιαδήποτε μέθοδος τοποθέτησης και χρήσης διαφορετική από αυτήν που υποδεικνύεται πρέπει να θεωρείται απαγορευμένη. Προσοχή! Για την διευκόλυνση της εγκατάστασης των συσκευών λήψης θέσης, βρέξτε το προϊόν με νερό και ουδέτερο σαπούνι PH ή θερμάνετε το με εμβάπτιση σε ζεστό νερό (έως 40 °C).

8.1 - Fixit / Fixbar / Rubber Fastener. Τα στηρίγματα τοποθέτησης Fixit και Rubber Fastener χρησιμοποιούνται για να κρατούν σε σταθερή θέση ένα караμπίνερ περασμένο στην οπή ενός ραμμένου ιμάντα και για να τον προστατεύουν από τη φθορά. Ελέγχετε πάντα οπτικά και τις δύο πλευρές του караμπίνερ για να βεβαιωθείτε ότι είναι περασμένο και στον ιμάντα και στο στήριγμα (Εικ. 9.1-9.4-9.6).

Προσοχή! Μην χρησιμοποιείτε τις συσκευές με δακτυλίους ιμάντα του τύπου που φαίνεται στην Εικ. 3. Θανάσιμος κίνδυνος!

Κατά τη διάρκεια της χρήσης με ιμάντες για σετ, μερικά στηρίγματα προορίζονται για το άνω караμπίνερ, άλλα για το κάτω караμπίνερ: οι εικόνες από 9.1 έως 9.4 δείχνουν τη χρήση των στηριγμάτων για το κάτω караμπίνερ, οι εικόνες από 9.5 έως 9.9 δείχνουν τη χρήση των στηριγμάτων για το άνω караμπίνερ.

Προσοχή! Χρησιμοποιήστε τα διάφορα στηρίγματα αποκλειστικά όπως ενδεικνύεται (Εικ. 4.3-9). Προσοχή! Το σύστημα Tricky είναι εροδιασμένο με ένα στήριγμα για το κάτω караμπίνερ τοποθετημένο στο άνω караμπίνερ (Εικ. 9.10): αυτή η εξαίρεση οφείλεται στο γεγονός ότι αυτό το προϊόν δεν προορίζεται για χρήση ενώ διεξάγεται η ανάβαση, αλλά μόνονα για βοήθεια για τη τεχνητή αναρρίχηση (διαβάστε τις οδηγίες που διατίθενται με το προϊόν). Προσοχή! Χρησιμοποιήστε τα στηρίγματα τοποθέτησης για το άνω караμπίνερ μόνο με τους ιμάντες με τους οποίους πουληθήκανε. Σε περίπτωση αντικατάστασης, μη χρησιμοποιείτε αυτά τα στηρίγματα με ιμάντες που διαθέτουν οπή μεγαλύτερη από ότι αναφέρεται (Εικ. 9.5).

8.2 - Fix Pro / Fix Pro+. Τα στηρίγματα τοποθέτησης Fix Pro / Fix Pro+ χρησιμοποιούνται για να κρατούν σε σταθερή θέση ένα караμπίνερ περασμένο στο σημείο σύνδεσης με μία συσκευή (π.χ. οπή ιμάντα ή σχοινιού, οπή ζεύξης μίας τροχαλίας, ενός ανακόπτη πτώσης ο ενός καταβατήρα, Εικ. 10.2). Στα σχέδια αναφέρονται οι σωστοί τρόποι εγκατάστασης (Εικ. 10). Η συμβατότητα των στηριγμάτων τοποθέτησης Fix Pro / Fix Pro+ εξακριβώθηκε για τα μοντέλα συνδετήρων που καθορίζονται στο πίνακα 10.11-10.12, στις εκδόσεις σε ελαφρύ κράμα, χάλυβα ή ανοξείδωτο χάλυβα. Προσοχή! Πριν από τη χρήση ελέγξτε πάντα ότι η σύνδεση ανάμεσα στο караμπίνερ και τη συσκευή γίνεται απευθείας (Εικ. 10.1) και όχι μέσω του στηριγματος τοποθέτησης, θανάσιμος κίνδυνος (Εικ. 10.3)! Προσοχή! Αφότου ολοκληρώσετε τη εγκατάσταση, βεβαιωθείτε ότι το στήριγμα τοποθέτησης: είναι σωστά τοποθετημένο • δεν εμποδίζει το άνοιγμα και το κλείσιμο της πύλης του συνδετήρα (Εικ. 10.4) • δεν εμποδίζει το σωστό κλείσιμο του συστήματος κλειδώματος • δεν εμποδίζει τη σωστή κατεύθυνση σε σχέση με τον άξονα εργασίας (Εικ. 10.5 – 10.6).

9) ΣΥΜΒΟΛΑ. Αναφερθείτε στο υπόμνημα των γενικών οδηγιών (παράγραφος 16): F4; F8; F9.

Instrukcja użytkowania tego urządzenia składa się z instrukcji ogólnej i szczegółowej i obie muszą być uważnie przeczytane przed użyciem. **Uwaga!** Niniejsza nota stanowi tylko instrukcję szczegółową.

INSTRUKCJA SZCZEGÓŁOWA EN 362 / 12275 / 566. Niniejsza nota zawiera informacje niezbędne do prawidłowego używania następujących produktów: łączniki i ekspresy.

1) ZAKRES ZASTOSOWANIA. Ten produkt jest środkiem ochrony indywidualnej (ŚOI) chroniącym przed upadkiem z wysokości; jest on zgodny z rozporządzeniem (UE) 2016/425. EN 12275:2013. Oprzyrządowanie alpinistyczne - Karabinki. EN 566:2017. Oprzyrządowanie alpinistyczne - Pętla. EN 362:2004. Środki ochrony indywidualnej przed upadkami z wysokości - łączniki. Produkt może być używany tylko z urządzeniami z oznakowaniem CE dla sprzętu wspinaczkowego i roboczego, jak liny (EN 892 / EN 1891), uprząże (EN 12277 / EN 361), linki (EN 564 / EN 354) itp.

2) JEDNOSTKI NOTYFIKOWANE. Należy zapoznać się z legendą w instrukcji ogólnej (paragraf 9 / tabela D): M1; M2; M6; N1.

3) NAZEWNICTWO łącznik (Rys. 4.1-4.2): A) Korpus; B) Zamknięcie catch free; C) Zamknięcie tradycyjne; D) Owijka; E) Dźwignia; F) Czop; G) System ACL; H) Precik; I) Krążek I) Krążek ze wskaźnikiem upadku. Ekspres (Rys. 4.3): M) łącznik górny; N) Etykieta O) Taśma EN 566; P) Wspornik zatrzymujący taśmę; Q) łącznik dolny. R) Prosta bramka. S) Wygięta bramka. T) Druciana bramka. U) System zamykający FG (Free Gate) - opatentowany (Rys.4.4).

3.1 - Systemy zamykania łączników. Za pomocą automatycznej dźwigni: bez systemu blokującego (Rys. 5.1÷5.2); z blokadą ręczną śrubową (Rys. 5.3÷5.6); z blokadą automatyczną bagnetową (Rys. 5.7÷5.9), twist-lock (Rys. 5.10÷5.12), triplex (Rys. 5.13÷5.16), z podwójną dźwignią (Rys. 5.17÷5.20). **Bez automatycznej dźwigni:** zaciskowo (Rys. 5.21÷5.23); z owijką śrubową (Rys. 5.24÷5.27).

3.2 - Główne materiały. Należy zapoznać się z legendą w instrukcji ogólnej (paragraf 2.4). łączniki: 1; 2; 3. **Uwaga!** Pierwsza litera kodu projektu (Rys. 11) wskazuje materiał produkcyjny: stal (3), stal nierdzewna (4), lekkie stopy metali (2).

Taśmy (Fig. 12): 7; 7/13.

4) OZNACZENIA. Numery/litery bez podpisu: należy zapoznać się z legendą w instrukcji ogólnej (paragraf 5). Cyfry/litery z gwiazdką (*): wskazanie obecne w zależności od modelu.

4.1 - Ogólne (Rys. 1). łączniki EN 362/EN 12275: 4; 7; 8; 11; 12; 13*; 30) Maksymalne dozwolone obciążenie: dłuższa oś (Rys. 2.1); krótsza oś (Rys. 2.2); krótsza oś / dźwignia otwarta (Rys. 2.3). **Tylko dla łączników EN 12275:** 31*) Litera umieszczona w okręgu, dotycząca łączników typu H, K, X, B i T. **Tylko dla łączników EN 362:** 1; 2; 6; 32) Numer i rok odpowiedniej normy, poprzedzające literę identyfikującą klasę łącznika. Taśmy EN 566: 4; 6; 8; 11; 12; 13; 14.

4.2 - Identyfikowalność (Rys. 1). łączniki EN 362 lub EN 362 + EN 12275: T1; T3; T8. łączniki EN 12275: T3; T8. Taśmy: T8.

5) KONTROLE. Oprócz kontroli wskazanych poniżej, należy postępować zgodnie z instrukcją ogólną (paragraf 3). **Podczas każdego użycia:** łącznik musi być przyczepiony w odpowiednim ustawieniu (Rys. 6.3); skontrolować, w karabinkach z zamkiem typu catch-free, czy wycięcie znajdujące się na ramieniu jest wolne od brudu (ziemia, błoto, kamyczki itd.), śnieg lub lód (Rys. 6.2); nie powinien napotykać żadnych przeszkód ani opierać się o skały i inne powierzchnie.

Uwaga! Przypadkowe otwarcie dźwigni, spowodowane uderzeniami, naciskiem lub wibracjami znacznie obniża wytrzymałość łącznika. **Uwaga!** Unikać stosowania ładunków na ramieniu karabinka nie otwierając, gdy łącznik jest obciążony.

6) SZCZEGÓŁOWE INSTRUKCJE EN 12275 / EN 566. Ta część ilustruje szczegółowe użytkowanie karabinków oraz przekładni używanych przy wspinaczkach i podobnych czynnościach.

6.1 - Klasyfikacja EN 12275. (Rys. 3). łącznik podstawowy (typu B): zaprojektowany do używania w systemach zabezpieczeń; łącznik HMS (typu H): zaprojektowany głównie dla zabezpieczeń dynamicznych, np. półwyblinki (Rys. 6.14÷6.15); łącznik odpowiedni do via ferrata (typu K): gdzie konieczne jest użycie wspornika zatrzymującego taśmę (Rys. 6.16); łącznik końcowy (typu T): zaprojektowany w celu zatrzymania obciążenia w określonym kierunku; łącznik owalny (typu X): zaprojektowany głównie do wspinaczki ściankowej i do używania z krążkami liniowymi; łącznik z zamknięciem śrubowym (typu Q): do połączeń stałych lub długo czasowych.

6.2 - Instrukcja obsługi ekspresów (Rys.7). Wprowadzić linę do dolnego łącznika tak, aby jego dźwignia znajdowała się w kierunku przeciwnym do kierunku wspinania i aby liną umieszczona była na zewnątrz od ściany (Rys. 7.1).

Uwaga! W przeciwnym wypadku upadek mógłby spowodować niezamierzone wysunięcie się liny. **Uwaga!** Obecność węzłów może negatywnie wpłynąć na wytrzymałość taśmy.

7) SZCZEGÓŁOWE INSTRUKCJE EN 362. Wykonywanie jakichkolwiek robót na wysokości zakłada zastosowanie Środków Ochrony Indywidualnej (ŚOI) zapobiegających upadkowi z wysokości. Przed przystąpieniem do czynności na

stanowisku pracy należy rozważyć wszystkie czynniki ryzyka (środowiskowe, towarzyszące, następcze). **Uwaga!** W przypadku tego produktu należy przestrzegać wskazówek normy EN 365 (Instrukcja ogólna / paragraf 2.5). **Uwaga!** Produkt ten wymaga dokładnej kontroli okresowej (Instrukcja ogólna / paragraf 8). **Uwaga!** Na podstawie tabeli (Rys. 11) można określić maksymalny otwór złącza w mm (A).

7.1 - Klasyfikacja EN 362 (Rys. 3). Karabinek podstawowy (klasa B): do użytkowania jako element składowy; karabinek wieloużytkowy (klasa M): może być obciążony wzdłuż osi podłużnej i poprzecznej; karabinek kończący (klasa T): do użytku jako element podsystemu - w taki sposób, aby ładunek był (ustawiony) we wstępnie określonym kierunku; karabinek kotwiczący (klasa A): do użytkowania w celu bezpośredniego połączenia ze szczególnym rodzajem kotwiczenia; karabinek z zamkiem gwintowanym - quick link (klasa Q): do stałych lub długoterminowych połączeń, kiedy to operacje podpinania i wypinania nie są częste.

7.2 - Wskazania specjalne. Sprawdzić w instrukcjach ogólnych (punkt 2.5) wskazania dotyczące wolnej przestrzeni pod użytkownikiem (Rys. 8.4) oraz umiejscowienie przyrządu i/lub punktu mocowania (Rys. 8.1 - 8.3). **Uwaga!** Zawsze należy mieć na uwadze długość używanych urządzeń.

7.3 - Instrukcje użytkowania. Karabinki klasy Q, muszą być użytkowane przy zamkniętej, według momentu dokręcenia, nakrętki tak, by żadne nagwintowanie nie było widoczne (Fig. 5.27). Karabinki z automatycznym ramieniem i ręcznym śrubowym blokowaniem nie nadają się do pracy w sytuacjach, gdzie często występują operacje wpinania i wypinania. Sprawdzić możliwe punkty przyłączenia do uprząży, jako że kompletne uprząże są jedynymi przyrządami oplatającymi ciało, które mogą być stosowane w systemie zabezpieczania przez upadkami. Należy używać wyłącznie punktów kotwiczenia zgodnych z normą EN795 (minimalna wytrzymałość 12 kN lub 18 kN dla kotw niemetalowych), które nie wykazują ostrych krawędzi (Rys. 8.1). **Uwaga!** Połączenie na szerokie taśmy może obniżyć odporność karabinka.

8) SZCZEGÓŁOWE INSTRUKCJE WSPORNIKI POZYCJONOWANIA. To nie są środki ochrony indywidualnej i nie zostały zaprojektowane, aby utrzymać ciężar użytkownika. **Uwaga!** Błąd może mieć bardzo poważne skutki, wszelkie sposoby montowania i stosowania inne niż te wskazane są zakazane. **Uwaga!** W celu ułatwienia instalacji urządzeń pozycjonujących należy zwilżyć produkt wodą i mydłem neutralnym PH lub ogrzać go przez nasączenie ciepłą wodą (maks. 40°C).

8.1 - Fixit / Fixbar / Rubber Fastener. Wsporniki pozycjonowania Fixit, Fixbar i Rubber Fastener służą do utrzymywania w pozycji złącza wsuniętego w szczelinę zszytej taśmy i do ochrony przed zużyciem. Zawsze sprawdzać wzrokowo obie strony karabinka, aby upewnić się, że jest on wsunięty zarówno w taśmę, jak i we wspornik (Rys. 9.1-9.4-9.6). **Nie używać tych urządzeń z pętlami typów wskazanych na Rys. 9.3, niebezpieczeństwo śmierci!** Podczas używania z taśmami do ekspresu, niektóre wsporniki są przeznaczone do dolnego karabinka, inne do górnego karabinka: rysunki od 9.1 do 9.4 pokazują użycie wsporników do dolnego karabinka; rysunki od 9.5 do 9.9 pokazują zastosowanie wsporników do karabinka górnego. **Uwaga!** Używać różnych wsporników wyłącznie, jak pokazano (Rys. 4.3-9). **Uwaga!** System Tricky wyposażony jest w stabilizator dolnego łącznika umieszczony na górnym karabinku (Rys. 9.10): jest to wyjątek, spowodowany tym, że produkt nie jest ekspresem służącym do przemieszczania się, ale stanowi jedynie pomoc podczas wspinaczki techniką sztucznych ułatwień (należy zapoznać się z dodatkowymi instrukcjami dostarczonymi wraz z produktem). **Uwaga!** Używać wsporników pozycjonowania do górnego karabinka tylko z taśmami do ekspresu, z którymi zostały sprzedane. W przypadku wymiany nie należy używać tych wsporników z taśmami do ekspresu o szczelinach większych niż wskazane (Rys. 9.5).

8.2 - Fix Pro / Fix Pro+. Wsporniki pozycjonowania Fix Pro / Fix Pro+ służą do utrzymywania w pozycji złącza wsuniętego w punkt połączenia urządzenia (np. pętla taśmy lub lina, otwór zaczepowy bloczka linowego, przyrząd samozaciskowy lub zjazdowy, Rys. 10.2). Rysunki pokazują prawidłowy sposób mocowania (Rys. 10). Kompatybilność wsporników pozycjonowania Fix Pro / Fix Pro+ została zweryfikowana dla modeli złączy wskazanych w tabeli 10.11-10.12, w wersjach ze stopów lekkich, stali lub stali nierdzewnej. **Uwaga!** Przed użyciem należy upewnić się, że połączenie między złączem i urządzeniem jest bezpieczne (Rys. 10.1) i nie odbywa się za pośrednictwem wspornika pozycjonowania, niebezpieczeństwo śmierci (Rys. 10.3) **Uwaga!** Po instalacji sprawdź, czy wspornik pozycjonowania: jest poprawnie zainstalowany; czy nie przeszkadza w otwarciu i zamknięciu dźwigni złącza (Rys. 10.4); czy nie utrudnia prawidłowego zamykania nakrętki pierścieniowej; nie zasłania prawidłowej orientacji urządzenia względem osi roboczej (Rys. 10.5-10.6).

9) SYMBOLE. Należy zapoznać się z legendą w instrukcji ogólnej (paragraf 16): F4; F8; F9.

Инструкции по эксплуатации данного устройства включают в себя общую и специальную инструкции, и обе необходимо внимательно прочесть перед использованием устройства. **Внимание!** На данном листке приведена лишь специальная инструкция.

СПЕЦИАЛЬНАЯ ИНСТРУКЦИЯ ДЛЯ ИЗДЕЛИЙ ПО СТАНДАРТУ EN 362/12275/566. Здесь приводятся сведения, необходимые для правильного использования следующего изделия (следующих изделий): карабины и оттяжки.

1) ОБЛАСТЬ ПРИМЕНЕНИЯ. Данное изделие является средством индивидуальной защиты СИЗ от падения с высоты в соответствии с Техническим регламентом (ЕС) 2016/425. EN 12275:2013. снаряжение для альпинизма - Соединительные элементы. EN 566:2017. Снаряжение для альпинизма - Оттяжки. EN 362:2004. Средства индивидуальной защиты от падения с высоты - Соединительные элементы. Данное изделие может использоваться исключительно с устройствами, маркированными знаком «СЕ», альпинистским и рабочим снаряжением, таким как верёвки (EN 892 / EN 1891), страховочные привязи (EN 12277 / EN 361), репшнуры (EN 564 / EN 354) и т. д.

2) УВЕДОМЛЁННЫЕ ОРГАНЫ. См. экспликацию в общей инструкции (п. 9 / табл. D): M1; M2; M6; N1.

3) СОСТАВ ИЗДЕЛИЯ Карабин (рис. 4.1 - 4.2): А) Корпус; В) Защёлка catch free; С) Традиционная защёлка; D) Муфта; Е) Ручка; F) Штифт; G) Система ACL; H) Стопорная планка; I) Вертлюг; U) Вертлюг с индикатором падения. Оттяжка (рис. 4.3): M) Верхний карабин; N) Этикетка; O) Лента EN 566; P) Кронштейн блокировки ленты; Q) Нижний карабин. R) Ворота прямые. S) Ворота гнутые. T) Ворота проволочные. U) Система запирающая FG (Free Gate) (рис. 4.4) - запатентовано.

3.1 - Системы блокировки карабинов. С автоматической защёлкой: без системы блокировки (рис. 5.1 ÷ 5.2); с ручной винтовой блокировкой (рис. 5.3 ÷ 5.6); с автоматической байонетной блокировкой (рис. 5.7 ÷ 5.9), twistlock (рис. 5.10 ÷ 5.12), триплекс (рис. 5.13 ÷ 5.16), с двойным рычагом (рис. 5.17 ÷ 5.20). Без автоматической защёлки: с зажимом (рис. 5.21 ÷ 5.23); с резьбовой муфтой (рис. 5.24 ÷ 5.27).

3.2 - Основные материалы. См. экспликацию в общей инструкции (п. 2.4). Соединительный элемент (карабин): 1; 2; 3. **Внимание!** Первая буква кода продукта (Fig. 11) обозначает материал, из которого изготовлено изделие: сталь (3), нержавеющая сталь (4), лёгкий сплав (2). Стropy (Fig. 12): 7; 7/13.

4) МАРКИРОВКА. Цифры или буквы без надписи: см. экспликацию в общей инструкции (пункт 5). Цифры или буквы со звёздочкой (*): указания присутствуют в зависимости от модели.

4.1 - Общая экспликация (рис. 1) Соединительные элементы (карабины) EN 362/EN 12275: 4; 7; 8; 11; 12; 13*; 30) Максимальные гарантированные нагрузки: по большой оси (рис. 2.1); по малой оси (рис. 2.2); по большой оси/защёлка открыта (рис. 2.3). Только для карабинов EN 12275: 31*) буква в кружке обозначает карабины типа H, K, X, B и T. Только для карабинов EN 362: 1; 2; 6; 32) номер и год принятия соответствующего стандарта, далее буква, обозначающая класс карабина. Стropy EN 566: 4; 6; 8; 11; 12; 13; 14.

4.2 - Отслеживаемость (рис. 1) Соединительные элементы (карабины) EN 362 или EN 362 + EN 12275: T1; T3; T8. Соединительные элементы (карабины) EN 12275: T3; T8. Стropy: T8.

5) ПРОВЕРКИ. Помимо указанных ниже проверок соблюдать указанное в общей инструкции (пункт 3). В ходе каждого применения: что карабин нагружен в нужном направлении (рис. 6.3); в карабинах с носиком catch-free убедиться, что прорез на защёлке чистая, без наличия загрязнений (почва, грязь, гравий и т.п.), снега или льда (Fig. 6.2); что карабину не мешает какое-либо препятствие и что он не опирается критическим образом на скалу или другие структуры. **Внимание!** Случайное раскрытие защёлки из-за толчков, давления или вибрации значительно уменьшает надёжность карабина. **Внимание!** Не нагружайте защёлку карабина и не открывайте её под нагрузкой.

6) СПЕЦИАЛЬНЫЕ ИНСТРУКЦИИ ПО EN 12275 / EN 566. В этом разделе описывается конкретное использование карабинов и оттяжек, используемых в альпинизме и аналогичных видах деятельности.

6.1 - Классификация EN 12275 (Fig. 3). Базовый карабин (тип B) - предназначен для использования в страховочных системах; карабин HMS (тип H): - в основном предназначен для динамической страховки, например, узлом УИАА (рис. 6.14÷6.15); карабин для маршрута via ferrata (тип K) - там, где необходимо использовать кронштейн блокировки верёвки/ленты (рис. 6.16); концевой карабин (тип T) - предназначен для нагрузки в заранее определённом направлении; овальный карабин (тип X) - в основном предназначен для искусственных стен и использования со шкивами; завинчивающийся карабин (тип Q) - для продолжительного или постоянного крепления.

6.2 - Инструкции по эксплуатации оттяжек (рис. 7). Проденьте верёвку в нижний карабин таким образом, чтобы его защёлка находилась в направлении, противоположном продвижению альпиниста, и чтобы верёвка была продета от стены наружу (рис. 7.1). **Внимание!** В противном случае падение может

спровоцировать случайное выщёлкивание верёвки. **Внимание!** Наличие узлов может уменьшить прочность стropy.

7) СПЕЦИАЛЬНЫЕ ИНСТРУКЦИИ ПО EN 362. Любая деятельность на высоте предполагает использование средств индивидуальной защиты (СИЗ) от падения. Перед началом работы необходимо учесть все факторы риска (связанные с местностью, сопутствующие, косвенные). **Внимание!** Для данного изделия должны соблюдаться указания стандарта EN 365 (общая инструкция, п. 2.5). **Внимание!** Для данного изделия обязательны тщательный периодический контроль (общая инструкция, п. 8). **Внимание!** По таблице можно определить максимальное отверстие в мм (A) вашего размера (рис. 11).

7.1 - Классификация EN 362 (Fig. 3). Базовый карабин (класс B), используется в качестве компонента; универсальный карабин (класс M) может нагружаться вдоль главной и короткой оси; конечный карабин (класс T) используется в качестве элемента подсистемы для распределения нагрузки в заданном направлении; анкерный карабин (класс A) используется для непосредственного соединения с определенным типом креплений; завинчивающийся карабин (класс Q) используется для долгосрочных или постоянных креплений, когда выщёлкивание и выщёлкивание верёвки происходит не слишком часто.

7.2 - Avvertenze specifiche. Руководствуйтесь приведенными в общих инструкциях (параграф 2.5) указаниями, касающимися необходимого свободного пространства под пользователем (рис. 8.4), позиционирования устройства и/или точки крепления (рис. 8.1÷8.3). **Внимание!** Всегда учитывайте длину используемых устройств.

7.3 - Инструкции по эксплуатации. При использовании карабинов класса Q зажимное кольцо должно быть затянато с таким моментом затяжки, чтобы резьба не была видна (Fig. 5.27). Карабины с автоматической блокировкой и ручной резьбовой муфтой не подходят для работ с частыми выщёлкиванием и выщёлкиванием. Проверьте точки соединения с возможной страховочной системой, так как она является единственным средством удержания тела, которое может использоваться в системе защиты от падения. Необходимо использовать исключительно точки крепления, соответствующие стандарту EN795 (минимальный предел прочности 12 кН или 18 кН для неметаллического крепления) без острых краев (Fig. 8.1). **Внимание!** Соединение с широкими лентами может снизить прочность карабина.

8) СПЕЦИАЛЬНЫЕ ИНСТРУКЦИИ ФИКСАТОРЫ ПОЛОЖЕНИЯ. Эти изделия не являются ИСЗ и не предназначены для того, чтобы выдерживать вес пользователя. **Внимание!** Ошибка может иметь весьма серьезные последствия, запрещается монтаж и использование, отличающиеся от того, что здесь указано. **Внимание!** Чтобы обеспечить простоту установки позициониров, смочите изделие водой и pH-нейтральным мылом или подогрейте его, смочив теплой водой (не более 40 °C).

8.1 - Fixit / Fixbar / Rubber Fastener. Фиксаторы положения «Fixit», «Fixbar» и «Rubber Fastener» служат для сохранения положения карабина, вставленного в огонь сшитой оттяжки, и для его защиты от износа. Всегда проводить визуальный контроль карабина с обеих сторон, чтобы убедиться в том, что он входит как в оттяжку, так и в фиксатор (рис. 9.1-9.4-9.6). **Внимание!** Не применять данные устройства с оттяжками типа, показанного на рис. 9.3 - смертельно опасно! При использовании с оттяжками иметь в виду, что некоторые фиксаторы предназначены для нижнего карабина, а другие - для верхнего: на рисунках 9.1 - 9.4 показано применение фиксаторов для нижнего карабина, а на рисунках 9.5 - 9.9 показано применение фиксаторов для верхнего карабина.

Внимание! Разные фиксаторы использовать только так, как показано (рис. 4.3-9). **Внимание!** Система Tricky оснащена держателем для нижнего карабина, расположенным на верхнем карабине (рис. 9.10): это является исключением, обусловленным тем, что данное изделие не представляет собой оттяжку для альпинистского восхождения, а лишь вспомогательный элемент для спортивного скалолазания (см. дополнительные инструкции, прилагаемые к изделию).

Внимание! Фиксаторы положения для верхнего карабина применять только с оттяжками, с которыми те были проданы. В случае замены не использовать такие фиксаторы с оттяжками, огоны которых больше, чем указано (рис. 9.5).

8.2 - Fix Pro / Fix Pro+. Фиксаторы положения «Fix Pro / Fix Pro+» служат для сохранения положения карабина, вставленного в месте присоединения устройства (например, огона оттяжки или верёвки, коуша блока, предохранительной или спусковой системы, рис. 10.2). На рисунках показаны правильные способы установки (рис. 10). Совместимость фиксаторов положения «Fix Pro / Fix Pro+» была проверена для моделей карабинов, указанных в табл. 10.11-10.12, изготовленных из лёгкого сплава, стали или нержавеющей стали. **Внимание!** Перед использованием всегда убеждаться в том, что соединение между карабином и устройством прямо (рис. 10.1) и не проходит через фиксатор положения - смертельно опасно (рис. 10.3)! **Внимание!** При установке убедиться в том, что фиксатор положения размещён правильно и не препятствует открытию и закрытию карабина (рис. 10.4), не препятствует правильному закрытию муфты и не препятствует правильной ориентации устройства относительно рабочей оси (рис. 5.3-10.6).

9) УСЛОВНЫЕ ОБОЗНАЧЕНИЯ. См. экспликацию в общей инструкции (пункт 16): F4; F8; F9.

Selle seadme kasutusjuhised koosnevad üldisest juhendist ja spetsiifilisest juhendist ning mõlemad tuleb enne kasutamist hoolikalt läbi lugeda. **Tähelepanu!** See leht koosneb ainult spetsiifilisest juhendist.

SPETSIIFILISED JUHISED EN 362 / 12275 / 566.

See märges sisaldab teavet, mis on vajalik järgmise toote (toodete) õigeks kasutamiseks: karabiinid ja aasad.

1) KASUTUSALA. See isikukaitsevahend kaitseb kõrgusest kukkumise eest; toode vastab määrase (EI) 2016/425 nõuetele. EN 12275:2013. Mägironimisvarustus: karabiinid. EN 566:2017. Mägironimisvarustus: ühenduslülid. EN 362:2004. Isikukaitsevahendid kõrgusest kukkumise vastu: karabiinid. Toode võib kasutada ainult CE-märgisega seadmete, mägironimis- ja töövahendite, nt köite (EN 892 / EN 1891), rakmete (EN 12277 / EN 361), nõõride (EN 564 / EN 354) jms puhul.

2) TEAVITATUD ASUTUSED. Vaadake selgitusi üldistes juhistes (punkt 9 / tabel D): M1; M2; M6; N1.

3) LOETELU. Karabiin (jn 4.1–4.2): A) korpus, B) vabakäigusulgur, C) tavaline sulgur, D) rõngasmutter, E) värv, F) polt, G) ACL-süsteem (Anti-Cross Loading), H) vastupidavusriba, I) pöördtelg, L) kukkumisenäidikuga pöördtelg. Aas (jn 4.3): M) ülemine karabiin, N) etikett, O) lint EN 566, P) lindi paigaldamistugi, Q) alumiin karabiin. R) Sirge värv. S) Painutatud värv. T) Traatvärv. U) FG (Free Gate) sulguri süsteem – patenteeritud (joonis 4.4).

3.1 - Karabiinide kinnitussüsteemid. Automaatväravaga: ilma sulgemissüsteemita (jn 5.1÷5.2); sulgemine käsitsi keerates (jn 5.3÷5.6); automaatne sulgemine barietiga (jn 5.7÷5.9), pöördlukk (jn 5.10÷5.12), triplex (jn 5.13÷5.16), topeltvärv (jn 5.17÷5.20). Ilma automaatväravata: näpits (jn 5.21÷5.23); keeratav rõngas (jn 5.24÷5.27).

3.2 - Peamised materjalid. Vaadake selgitusi üldistes juhistes (punkt 2.4). Karabiinid: 1; 2; 3. **Tähelepanu!** Toote koodi esimene täht (jn 1.1) näitab toote materjali: teras (3), roostevasa teras (4), kergmetall (2). Linnid (jn 1.2): 7; 7/13.

4) MÄRGISTUS. Selgituseta numbrid/tähed: vaadake selgitusi üldistes juhistes (punkt 5). Täpniga numbrid/tähed (*): kehtib teatud mudelite kohta.

4.1 - Üldteave (jn 1). Karabiinid EN 362/EN 12275: 4; 7; 8; 11; 12; 13*; 30) Suurim tagatud koormus: peatelg (jn 2.1); väiksem telg (jn 2.2.2); peatelg / värv avatud (jn 2.3). **Ainult karabiinidel EN 12275: 31*)** Ringi sees asuv täht tähistab karabiini tüüpe H, K, X, B ja T **Ainult karabiinidel EN 362:** 1; 2; 6; 32) Standardi number ja aastaarv, sellele järgnev täht märgib karabiini klassi. **EN 566:** 4; 6; 8; 11; 12; 13; 14.

4.2 - Jälgitavus (jn 1). Karabiinid EN 362 või EN 362 / EN 12275: T1; T3; T8. Karabiinid EN 12275: T3; T8; T8. Linnid: T8.

5) KONTROLLID. Lisaks siin kirjeldatud kontrollidele tuleb järgida ka üldjuhistes toodud nõudeid (punkt 3). Igal kasutuskorral tuleb kontrollida: et karabiini suund oleks õige (jn 6.3); et vabakäigusulguriga karabiinide värva soones ei oleks mustust (muld, muda, kivikesed jne), lund ega jääd (jn 6.2); et mitte miski ei takistaks karabiini tööd ja et see ei toetuks kaljule või muule alusele ebakindlalt. **Tähelepanu!** Kui pöörutuse, surve või vibratsioonide tagajärjel läheb värv lahti, väheneb karabiini vastupidavus märkimisväärselt. **Tähelepanu!** Püüdke vältida värava koormuse alla sattumist ja koormuse korral ärge avage seda.

6) ERIJUHISED: EN 12275 / EN 566. Selles osas käsitletakse mägironimisel ja muudel sarnastel tegevustel kasutatavate karabiinide ja aasade kasutust.

6.1 - Klassifikatsioon EN 12275 (jn 3). Põhikarabiin (tüüp B): kasutamiseks julgustussüsteemis; karabiin HMS (tüüp H): kasutamiseks peamiselt dünaamiliseks julgustamiseks, nt köiesüsteemiga (jn 6.14÷6.15); via ferrata karabiin (tüüp K): kui on vaja kasutada lindi/köie peatamist võimaldavat süsteemi (jn 6.16); Terminalkarabiin (tüüp T): juhtudeks, kui koormus on varem määratletud suunaga; ovalne karabiin (tüüp X): kunstseintel ronimiseks ja rihmaratta kasutamisel; keeratava kinnitusega karabiin (tüüp Q): pikkadeks või püsivateks kinnitamisteks.

6.2 - Aasade juhised (jn 7). Pange köis läbi alumise karabiini nii, et karabiini värv oleks ronimissuuna suhtes vastupidine ja et köis suunduks ronimissuuna väljapoole (jn 7.1). **Tähelepanu!** Vastasel korral võib kukkumise korral köis karabiinist välja tulla. **Tähelepanu!** Sõlmed võivad aasa vastupidavust vähendada.

7) ERIJUHISED: EN 362. Mistahes kõrgtööde korral tuleb kasutada kukkumise eest kaitsvaid isikukaitsevahendeid. Enne töö tegemise kohale asumist tuleb arvestada kõiki riskifaktoreid (keskkond, situatsioon, tagajärjed). **Tähelepanu!** Nende toodete korral tuleb järgida standardi EN 365 nõudeid (üldjuhiste punkt 2.5). **Tähelepanu!** Tooteid tuleb korrapäraselt põhjalikult kontrollida (üldjuhiste punkt 8). **Tähelepanu!** Klambri maksimaalse ava suuruse millimeetrites (A) leiab tabelist (joonis 11).

7.1 - Klassifikatsioon EN 362 (jn 3). Põhikarabiin (klass B): kasutada komponendina. Multifunktsionaalne karabiin (klass M): koormus võib olla nii põhi- kui ka väiksemal teljel. Terminalkarabiin (klass T): kasutada allsüsteemi komponendina nii, et koormuse suund on enne paika pandud. Ankurdukarakabiin (klass A): kasutada otseseks ühendamiseks kindlat tüüpi ankruga. Keeratava muhviga karabiin (klass Q): pikemaajaliseks või pidevaks kinnitamiseks, kui kinnitamisi ja lahtivõtmisi tehakse harva.

7.2 - Erihoiatused. Vaadake üldjuhistest (punkt 2.5), milline on nõutav vaba ruum kasutaja all (jn 8.4), seadme asetamisel ja/või ankurpunktill (jn 8.1÷8.3). **Tähelepanu!** Arvestage kindlasti kasutatavate seadmete pikkusega.

7.3 - Kasutusjuhised. Klassi Q karabiinide kasutamisel peab muhv olema kinni keeratud nii, et keermekohti ei ole näha (jn 5.27). Automaatväravaga ja käsitsi kinni keeratavad karabiinid ei sobi tööde korral, mil karabiin tuleb sageli lahti võtta ja uuesti kinnitada. Kasutada tohib ainult standardile EN 795 vastavaid ankurpunkte (minimaalne vastupidavus 12 kN, mittemetallist ankrutel 18 kN), millel pole teravaid servi (jn 8.1). **Tähelepanu!** Laiade rihmade kasutamine võib karabiini vastupidavust vähendada.

8) POSITSIONEERIMISVAHENDITE JUHISED. Positsioneerimisvahendid ei ole isikukaitsevahendid ja need pole mõeldud kasutaja raskuse kandmiseks. **Tähelepanu!** Valel kasutusel võivad olla äärmiselt tõsised tagajärjed. Toote juhistele mittevastav paigaldamine ja kasutamine on keelatud. **Tähelepanu!** Positsioneerimise seadmete paigaldamise toetamiseks niisutage tooded vee ja PH-neutraalse seebiga või soojeendage soojas vees immutatades (max 40 °C).

8.1 - Fixit / Fixbar / Rubber Fastener. Positsioneerimistoed Fixit, Fixbar ja Rubber Fastener hoiavad paigal läbi kokku õmmeldud lindiaasa pandud karabiini ja kaitsevad linti kulumise eest. Kontrollige alati mõlemalt küljelt, kas karabiini on ühendatud nii lindi kui ka toega (jn 9.1,9.4,9.6). **Tähelepanu!** Ärge kasutage nende seadmetega slingi tüüpe, mis on näidatud joonisel 9.3 – surmaoht! Slingiaasades kasutamiseks on osa neist toodetest mõeldud alumisele karabiinile ja osa ülemisele: joonised 9.1–9.4 näitavad, kuidas kasutada seadmeid alumise karabiiniga, joonised 9.5–9.9 näitavad, kuidas kasutada neid ülemise karabiiniga. **Tähelepanu!** Kasutage kõiki seadmeid ainult nii, nagu näidatud (jn 4.3–9). **Tähelepanu!** Süsteemil Tricky on alumise karabiini tugi, mis asub ülemise karabiini küljes (jn 9.10). Erand tuleneb sellest, et toode ei ole progresseeruv aas, vaid abivahend kunstseinal ronimisel (vaadake lisatarvikuga kaasas olevaid juhiseid). **Tähelepanu!** Kasutage ülemise karabiini positsioneerimisvahendeid ainult nende lindiaasade, millega koos need müüdi. Asendamise korral ärge kasutage neid vahendeid lindiaasade, mille aas on suurem kui näidatud (jn 9.5).

8.2 - Fix Pro / Fix Pro+. Fix Pro / Fix Pro+ positsioneerimisvahendid hoiavad paigal karabiini, mis on pandud läbi mõne seadme ühenduspunkti (nt lindi või köie aasa, rihmaratta haakeavause, kukkumisvastase või laskumisseadme (jn 10.2)). Õiged paigaldusvõtted on näidatud joonistel (jn 10). Fix Pro / Fix Pro+ positsioneerimisvahendite ühildumine on garanteeritud karabiinimudelitega, mis on toodud tabelis 10.11-10.12 ja mis on valmistatud kergmetallist, terasest või roostevasast terasest. **Tähelepanu!** Enne kasutamata asumist kontrollige alati, kas karabiin ja seade on omavahel ühendatud otse (jn 10.1) ja nende vahel ei ole positsioneerimisvahendit –surmaoht (jn 10.3)! **Tähelepanu!** Kui koost on valmis, veenduge, et positsioneerimisseade on õigesti paigaldatud; ei takista konnektori õigesti avanemist või sulgumist (joonis 10.4); ei takista lukustusmuhi korralikku sulgumist; ja ei takista seadme õiget paiknemist oma töötelje suhtes (joonis 10.5-10.6).

9) SÜMBOLID. Konsulteerige legendi üldises juhendis (punkt 16): F4; F8; F9.

Šī aprīkojuma lietošanas instrukcija ietver vispārīgo un īpašo instrukciju, un pirms aprīkojuma izmantošanas ir uzmanīgi jāizlasa abas šīs instrukcijas. **Uzmanību!** Šajā lapā ir iekļauta tikai īpaša instrukcija.

ĪPAŠA INSTRUKCIJA EN 362 / 12275 / 566.

Šajā piezīmē ir ietverta informācija, kas nepieciešama šāda(-u) ražojuma(-u) pareizai lietošanai: savienotāji un atgriezes ietaises.

1) DARBĪBAS JOMA. Šis izstrādājums ir individuālais aizsardzības līdzeklis (S) pret kritieniem no augstuma; tas ir saskaņā ar (ES) Regulu 2016/425. EN 12275:2013. Alpinisma aprīkojums - savienotāji. EN 566:2017. Alpinisma aprīkojums - gredzeni. EN 362:2004. Individuālie aizsardzības līdzekļi pret kritieniem no augstuma - savienotāji. Izstrādājumu drīkst izmantot tikai ar tādām ierīcēm, kurām ir CE marķējums, kā arī ar alpinisma un darba aprīkojumu, piemēram, virvēm (EN 892 / EN 1891), drošības jostām (EN 12277 / EN 361), palīgvirvēm (EN 564 / EN 354) u.c.

2) PILNVAROTĀS IESTĀDES. Skatīt apzīmējumus vispārīgajos norādījumos (punkts 9/tabula D): M1; M2; M6; N1.

3) NOMENKLATŪRA. Savienotājs (Att. 4.1-4.2): A) Korpus. B) Aizvars bez aizdares. C) Tradicionālā aizvēršana. D) Spīlgredzens. E) Svira. F) Tapu. G) Sistēma ACL. H) Kapacitatīvs stienis. I) Piešu riņķītis. L) Piešu riņķītis ar kritiena rādītāju. Atgriezes ietaise (Att. 4.3): M) Augšējie savienotāji. N) Eriķete. O) Lente EN 566. P) Stingra atbalsta lente. Q) Apakšējie savienotāji. R) Taisnā aizdare. S) Liektā aizdare. T) Virves aizdare. U) FG (Free Gate) aizdares sistēma - patentēta (att. 4.4).

3.1 - Savienotāju aizvēršanas sistēma. Ar automātisko sviru: bez bloķēšanas sistēmas (Att. 5.1÷5.2); ar manuālu skrūvju aizdari (Att. 5.3÷5.6); ar automātisku durkļa bloķēšanu (Att. 5.7÷5.9), twist-lock (slēdzenes bloķētājs) (Att. 5.10÷5.12), triplex (trīskāršs) (Att. 5.13÷5.16), ar dubulto sviru (Att. 5.17÷5.20). Bez automātiskās sviras: ar klipu (Att. 5.21÷5.23); ar spīlgredzenu ar skrūvi (Att. 5.24÷5.27).

3.2 - Galvenie materiāli. Skatīt apzīmējumus vispārīgajos norādījumos (punkts 2.4): Savienotāji: 1; 2; 3. **Uzmanību!** Izstrādājuma nosaukuma pirmais burts (Att. 1.1) norāda uz ražojuma materiālu: tērauds (3), nerūsējošs tērauds (4), vieglmetāla sakausējums (2). Stropes (Att. 1.2): 7; 7/13.

4) MARĶĒJUMS. Numuri/burti bez apraksta: skatīt apzīmējumus vispārīgajos norādījumos (punkts 5). Numuri/burti ar zvaigznīti (*): norāde ir atkarīga no modeļa.

4.1 - Vispārējs (Att. 1). Savienotāji EN 362/EN 12275: 4; 7; 8; 11; 12; 13*; 30) Maksimālās garantētās slodzes: galvenā ass (Att. 2.1); mazāka ass (Att. 2.2); galvenā ass/atvērta svira (Att. 2.3). Tikai savienotājiem EN 12275: 31*) Burts, ievietots aplī, norāda savienotāju tipu H, K, X, B e T. Tikai savienotājiem EN 362: 1; 2; 6; 32) Atsauces standarta numurs un gads, kam seko burts, kas identificē savienotāja klasi. Stropes EN 566: 4; 6; 8; 11; 12; 13; 14.

4.2 - Izsekojamība (Att. 1). Savienotāji EN 362 o EN 362 + EN 12275: T1; T3; T8. Savienotāji EN 12275: T3; T8. Stropes: T8.

5) PĀRBAUDES. Papildus turpmāk norādītajām pārbaudēm ievērojiet vispārīgajos norādījumos sniegtos norādījumus (punkts 3). Katras lietošanas laikā pārbaudiet: ka savienotājs ir ielikts pareizajā virzienā (Att. 6.3); savienojums ar aizvaru bez aizdares, ka iecirtums uz sviras ir bez nefirumiem (zemes, dubļiem, oļiem, u.c.), sniega vai ledus (Att. 6.2); ka nevienš šķērslis neietekmē savienotāju un ka tas neparādās kritiskā veidā uz klints vai citām konstrukcijām. **Uzmanību!** Nejauciet sviras atvēršanās triecienu, spiedienu vai vibrāciju dēļ ievērojami samazina savienotāja pretestību. **Uzmanību!** Izvairieties no slodzes uz savienotāja sviras un neatveriet to zem slodzes.

6) ĪPAŠIE NORĀDĪJUMI EN 12275 / EN 566. Šī daļa ilustrē savienotāju un atgriezes ietaises īpašo izmantošanu alpinismā un līdzīgās aktivitātēs.

6.1 - Klasifikācija EN 12275 (Att. 3). Bāzes savienotājs (B tips): paredzēts izmantošanai drošības sistēmā; HMS savienotājs (H tips): paredzēts galvenokārt dinamiskai drošībai, piem., puse laivinieka (Att. 6.14÷6.15); Via ferrata savienotājs (K tips): ja nepieciešams, izmantojiet virves / siksnas balstu (Att. 6.16); Gala savienotājs (T tips): izstrādāta tā, lai krava būtu iepriekš noteiktā virzienā; Ovāls savienotājs (X tips): paredzēti galvenokārt mākslīgai kāpšanai un izmantošanai ar skrīmeļiem; Savienotājs ar skrūvju aizdari (Q tips): gariem vai pastāvīgiem savienojumiem. **6.2 - Atgriezes ietaises lietošanas norādes** (Att. 7). Ievietojiet virvi apakšējā savienotājā tā, lai tā svira būtu preī kāpšanas virzienam un lai virve tiktu ievietota no sienas uz ārpusi (Att. 7.1). **Uzmanību!** Pretējā gadījumā kritums var izraisīt virves nejausu izslīdēšanu. **Uzmanību!** Mezglu esamība var apdraudēt stropes izturību.

7) ĪPAŠIE NORĀDĪJUMI EN 362 / EN 362. Jebkurš darbs augstumā prasa izmantot individuālos aizsardzības līdzekļus (PPE) pret kritiena risku. Pirms piekļūšanas darba vietai jāņem vērā visi riska faktori (vides, vienlaicīgie, sekojošie). **Uzmanību!** Attiecībā uz šiem izstrādājumiem jāievēro normatīvās norādes EN 365 (vispārīgi norādījumi / punkts 2.5). **Uzmanību!** Attiecībā uz šiem izstrādājumiem obligāta ir rūpīga periodiska pārbaude (vispārīgi norādījumi / 8. punkts). **Uzmanību!** Maksimālais savienotāja atvēršanas diapazons milimetros (A) ir norādīts tabulā (att. 1.1).

7.1 - Klasifikācija EN 362 (Att. 3). Pamata savienotājs (B klase): izmantojams kā

sastāvdaļa; Daudzfunkcionāls savienotājs (M klase): var tikt uzlikts gar galveno un mazāko asi; Beigu savienotājs (T klase): izmantojams kā apakšsistēmas elements tādā veidā, lai slodze būtu iepriekš noteiktā virzienā; Enkura savienotājs (A klase): paredzēts tiešam savienojumam ar konkrētu enkura tipu; Savienotājs ar skrūvgriezies uzgriezni (Q klase): ilgstošiem vai pastāvīgiem savienojumiem, kad atkābināšanas un sakabināšanas darbības nav biežas.

7.2 - Īpaši brīdinājumi. Informāciju par brīvo vietu, kas nepieciešama lietotājam, skatiet vispārīgajos norādījumos (punkts 2.5) (Att. 8.4) un ierīces un/vai stiprinājuma punkta pozicionēšana (Att. 8.1÷8.3). **Uzmanību!** Vienmēr nemiet vērā izmantoto ierīču garumu.

7.3 - Lietošanas norādījumi. Q klases savienotāji jāizmanto, ja gredzenveida uzgrieznis ir aizvērts saskaņā ar griezes momenta pievilkšanu, lai pavadīens nebūtu redzams (Att. 5.27). Savienotāji ar automātisko sviru un skrūvju manuālo bloķēšanu nav piemēroti darbam ar biežām atkābināšanas un piekābināšanas operācijām. Jāizmanto tikai stiprinājuma punkti, kas atbilst standartam EN 795 (minimālā pretestība 12 kN vai 18 kN nemetāliskiem enkuriem), kuriem nav asu malu (Att. 8.1). **Uzmanību!** Savienojums ar platām siksnām var samazināt savienotāja pretestību.

8) ĪPAŠI NORĀDĪJUMI POZĪCIJAS BALSTS. Šie izstrādājumi nav IAL un nav paredzēti lietotāja svara atbalstam. **Uzmanību!** Klūdai var būt ārkārtīgi nopietnas sekas, jebkurš montāžas un izmantošanas veids, kas atšķiras no norādītā, uzskatāms par aizliegto. **Uzmanību!** Lai pozicionēšanas ierīces būtu ērtāk uzstādīt, aplejiet izstrādājumu ar ūdeni un izmantojiet PH neitrālas ziepes, vai uzsildiet to, iemērcot siltā ūdenī (maks. 40°C).

8.1 - Fixit / Fixbar / gumijas stiprinājums. Pozīcijas balsti Fixed, Fixbar un gumijas stiprinātājs paredzēti, lai uzturētu savienojumu, kas ievietots šūfās siksnas atverē, un pasargātu to no nodiluma. Vienmēr pārbaudiet karabīnes abas puses vizuāli, lai pārliecinātos, ka tā ir ievietota gan stropē, gan balstā (Att. 9.1-9.4-9.6). **Uzmanību!** Neizmantojiet šīs ierīces ar stropes gredzeniem, kas norādīti attēlā 9.3, nāves draudī! Lietojot kopā ar atgriezes ietaises stropēm, daži balsti ir paredzēti zemākajai karabīnei, citi augšējai karabīnei: zīmējumi no 9.1 līdz 9.4. parāda apakšējo karabīnes balstu izmantošanu; zīmējumi no 9.5. līdz 9.9. parāda augšējo karabīnes balstu izmantošanu. **Uzmanību!** Izmantojiet dažādus materiālus, kā parādīts attēlā (Att. 4.3-9). **Uzmanību!** Tricky sistēma ir aprīkota ar apakšējo savienotāju turētāju, kas novietots uz augšējās karabīnes (Att. 9.10); tas ir izņēmums, jo šim izstrādājumam nav atgriezes ietaises, bet tikai mākslīgs kāpšanas palīglikteklis (skatiet komplektā iekļautos papildpiederumus). **Uzmanību!** Izmantojiet augšējās karabīnes pozicionēšanas ierīci tikai ar atgriezes ietaises stropēm, ar kurām tā tika pārdota. Aizstāšanas gadījumā neizmantojiet šos balstus ar atgriezes ietaises stropēm, kuru atveres ir lielākas nekā norādīts (Att. 9.5).

8.2 - Fix Pro / Fix Pro+. Fix Pro / Fix Pro+ pozicionēšanas balsti tiek izmantoti, lai novietotu savienotāju, kas ievietots ierīces piestiprināšanas punktā (piemēram, stropes vai troses cilpas, skrīmeļa piestiprināšanas caurums, kritiena ierobežotājs vai nolaišanās ierīce). Att. 10.2). Zīmējumos ir norādīti pareizi montāžas paņēmieni (Att. 10). Fix Pro / Fix Pro+ pozicionēšanas balstu saderība ir pārbaudīta 10.11-10.12. tabulā norādītajiem savienotāju modeļiem no vieglmetāla, tērauda vai nerūsējošā tērauda. **Uzmanību!** Pirms lietošanas vienmēr pārbaudiet, vai savienojums starp savienotāju un ierīci ir tiešs (Att. 10.1) izmantojot pozicionēšanas atbalstu nāves briesmas nedraud (Att. 10.3)! **Uzmanību!** Pēc uzstādīšanas pabeigšanas pārbaudiet, vai pozicionēšanas balsts: ir pareizi uzstādīts; netraucē savienotāja sviras atvēršanu un aizvēršanu (10.4. att.); netraucē pareizu gredzena aizvēršanu; netraucē pareizu ierīces orientēšanu attiecībā pret darba asi (10.5-10.6. att.).

9) SIMBOLI. Skatiet paskaidrojumus vispārīgajā instrukcijā (16. sadaļa): F4; F8; F9.

Šio prietaiso naudojimo instrukciją sudaro bendri ir specialūs nurodymai, abu juos reikia atidžiai perskaityti ir suprasti prieš naudojimą. **Dėmesio!** Šiame informaciniame lapelyje aprašyti tik konkrečios instrukcijos.

SPECIALIOS INSTRUKCIJOS EN 362 / 12275 / 566.

Šioje pastaboje yra reikiama informacija teisingai naudoti šį produktą: jungtys ir atotampas.

1) NAUDOJIMO SRITIS. Šis gaminy – tai asmeninė apsaugos priemonė (AAP) nuo kritimo iš aukščio; jis atitinka reglamentą (ES) 2016/425. EN 12275:2013. Alpinizmo įranga. Jungtys. EN 566:2017. Alpinizmo įranga. Pakėlimo virvės. EN 362:2004. Asmeninės apsaugos priemonės nuo kritimo iš aukščio. Jungtys. Produktas yra naudojamas tiktais su įrenginiais pažymėtais CE, alpinizmo ir darbo reikmėmis, tokiomis kaip virvės (EN 892 / EN 1891), diržai (EN 12277 / EN 361), virvutės (EN 564 / EN 354) ir pan.

2) PASKELBTOSIOS ĮSTAIGOS. Žr. paaiškinimą bendrosiose instrukcijose (9 skirsnis / D lentelė): M1; M2; M6; N1.

3) NOMENKLATŪRA. Jungtis (4.1–4.2 pav.): A) Korpusas. B) Užblokavimas be kliūčių. C) Tradicinis užblokavimas. D) Mova. E) Svirtis. F) Kaištis. G) ACL sistema. H) Talpinė juostelė. I) Slankiklis. L) Slankiklis su kritimo indikatoriumi. Atotampa (4.3 pav.): M) Viršutinė jungtis. N) Etiketė. O) Juostelė EN 566. P) Juostelės stabdymo atrama. Q) Apatinė jungtis. R) Tiesūs vartai. S) Išlenkti vartai. T) Vieliniai vartai. U) FG („Free Gate“) uždarymo sistema - patentuota (4.4 pav.).

3.1 - Jungčių blokavimo sistema. Su automatine svirtimi: be blokavimo sistemos (5.1–5.2. pav.); su rankiniu blokavimu naudojant sraigą (5.3–5.6 pav.); su automatinio blokavimu naudojant kaištį (5.7–5.9. pav.), pasukamas užraktas (5.10–5.12 pav.), trigubas (5.13–5.16 pav.), su dviguba svirtimi (5.17–5.20 pav.). Be automatinės svirties: su spaustuviu (5.21–5.23 pav.); su sraigatine mova (5.24–5.27 pav.).

3.2 - Pagrindinės medžiagos. Žr. paaiškinimą bendrosiose instrukcijose (2.4 skirsnis). Jungtys: 1; 2; 3. **Dėmesio!** Pirmoji gaminių kodo raidė (11 pav.) nurodo gamybos medžiagą: plienas (3), nerūdijantis plienas (4), lengvas lydinys (2). Juostos (12 pav.): 7; 7/13.

4) ŽENKLINIMAS. Skaičiai/raidės be antraštės: žr. paaiškinimą bendrosiose instrukcijose (5 skirsnis). Skaičiai/raidės su asterisk (*) : šis nurodymas priklauso nuo modelio.

4.1 - Bendra informacija (1 pav.). Jungtys EN 362/EN 12275: 4; 7; 8; 11; 12; 13*; 30) Didžiausios garantuojamos apkrovos: didesnė ašis (2.1 pav.); mažesnė ašis (2.2 pav.); didesnė ašis / atvira svirtis (2.3 pav.). Tik jungtims EN 12275: 31*) Apskritime įrašyta raidė, nurodanti H, K, X, B ir T tipo jungtis. Tik jungtims EN 362: 1; 2; 6; 32) Pamatinio standarto numeris ir metai, po kurių seka jungties klasė nurodanti raidė. Juostos EN 566: 4; 6; 8; 11; 12; 13; 14.

4.2 - Ateksamumas (1 pav.). Jungtys EN 362 arba EN 362 + EN 12275: T1; T3; T8. Jungtys EN 12275: T3; T8. Juostos: T8.

5) PATIKROS. Be toliau nurodytų patikrų, taip pat vadovaukitės bendrosiose instrukcijose pateikta informacija (3 skirsnis). Kiekvieną kartą naudodami patikrinkite: ar jungtis prijungta tinkama kryptimi (6.3 pav.); ar jungtyse su blokavimu be užkliuvimų ant svirties esančioje įpjoje nėra nešvarumų (žemių, purvo, akmenėlių ir t. t.), sniego arba ledo (6.2 pav.); kad jokia kliūtis netrukdo jungčiai ir ji per stipriai nesiremia į uolą ar kitas konstrukcijas. **Dėmesio!** Atsitiktinis svirties atsparumas dėl sutrenkimo, spaudimo arba vibracijos ypač sumažina jungties atsparumą. Dėmesio! Netaikykite krūvio jungties svirtiai ir jos neatidarykite esant apkrovai.

6) SPECIALIOS INSTRUKCIJOS EN 12275 / EN 566. Šioje dalyje iliustruojamas specialus alpinizme ir panašioje veikloje naudojamų jungčių ir atotampų veikimas.

6.1 - Klasifikavimas EN 12275 (3 pav.). Bazinė jungtis (B tipo): suprojektuota naudoti apsaugos sistemoje; jungtis HMS (H tipo): suprojektuota daugiausiai dinaminei apsaugai, pvz., plaukimo priemonei (6.14–6.15 pav.); geležinė jungtis (K tipo): ten, kur reikia naudoti virvės/juostelės stabdymo atramą (6.16 pav.); galinė jungtis (T tipo): suprojektuota, kad apkrova būtų iš anksto nustatyta kryptimi; ovali jungtis (X tipo): suprojektuota daugiausiai dirbtinėms pakyloms ir naudojant su skriemuliais; jungtis su sraiginiu blokavimu (Q tipo): ilgalaikėms arba nuolatinėms jungtims. **6.2 - Atotampų naudojimo instrukcijos** (7 pav.). Įstatykite virvę į apatinę jungtį taip, kad jos svirtis būtų alpinisto judėjimui priešinga kryptimi ir virvė būtų įkišta nuo sienos išorės link (7.1 pav.). **Dėmesio!** Priešingu atveju, krentant gali atsitikti įsljsti virvė. Dėmesio! Mazgai gali sumažinti virvės atsparumą. Dėmesio! Iš lentelės galima nustatyti didžiausią jungties atidarymą mm (A) (11 pav.).

7) SPECIALIOS INSTRUKCIJOS EN 362. Bet kokių darbų aukštyje metu reikia naudoti asmenines apsaugos priemones (AAP) nuo kritimo rizikos. Prieš einant į darbo vietą privaloma apsvaistyti visus rizikos veiksnius (aplinkos, susijusius, pasėkminius). **Dėmesio!** Naudojant šiuos gaminius, privaloma laikytis standarte EN 365 pateiktų nurodymų (bendrosios instrukcijos / 2.5 skirsnis). Dėmesio! Privaloma atlikti išsamią periodinę patikrą (bendrosios instrukcijos / 8 skirsnis). Dėmesio! Iš lentelės galima nustatyti didžiausią jungties atidarymą mm (A) (11 pav.).

7.1 - EN 362 klasifikavimas (3 pav.). Bazinė jungtis (B klasė): skirta naudoti kaip komponentas; daugiafunkcė jungtis (M klasė): gali būti naudojama išilgai

didesnės ir mažesnės ašies; galinė jungtis (T klasė): skirta naudoti kaip smulkesnės sistemos dalis, kai krovinys yra iš anksto nustatyta kryptimi; tvirtinimo jungtis (A klasė): skirta naudoti tiesioginiam prijungimui prie specialios rūšies inkaro; jungtis su sraigatine mova (Q klasė): ilgalaikėms arba nuolatinėms jungtims, kai atkabinimo ir užkabinimo operacijos neatliekamos dažnai.

7.2 - Specialūs perspėjimai. Patikrinkite bendrosiose instrukcijose (2.5 skirsnis) pateiktus nurodymus, susijusius su reikalaujama laisva vieta po naudotoju (8.4 pav.), su įrenginio padėties nustatymu ir (arba) su tvirtinimo tašku (8.1–8.3 pav.). **Dėmesio!** Visada atsižvelkite į naudojamų įrenginių ilgi.

7.3 - Naudojimo instrukcijos. Q klasės jungtys turi būti naudojamos su uždara mova atsižvelgiant į veržimo momentą, kad nebūtų matomas joks sriegis (5.27 pav.). Jungtys su automatine svirtimi ir rankiniu blokavimu su sraigtu nėra tinkamos naudoti, jei darbu metu dažnai atliekamos atkabinimo ir užkabinimo operacijos. Privaloma naudoti tik tvirtinimo taškus, kurie atitinka standartą EN 795 (mažiausias atsparumas 12 kN arba 18 kN ne metalinėms jungtims) ir neturi aštrių briaunų (8.1 pav.). **Dėmesio!** Prijungus prie plačių diržų gali sumažėti jungties atsparumas.

8) SPECIALIOS PADĖTIES REGULIAVIMO ATRAMŲ INSTRUKCIJOS. Šie gaminiai nėra AAP ir nėra suprojektuoti atlaikyti naudotojo svorį. **Dėmesio!** Klaida gali sukelti ypač rimtų pasekmių, todėl bet koks kitoks montavimo ir naudojimo būdas, nei nurodyti, laikomas draudžiamu. Dėmesio! Norėdami padėti įdiegti padėties nustatymo įtaisus, sudrėkinkite gaminių vandeniu ir PH neutraliu muilu arba pašildykite mirkydami šiltame vandenyje (ne daugiau kaip 40° C).

8.1 - „Fixit“ / „Fixbar“ / „Rubber Fastener“. Padėties reguliavimo atramos „Fixit“, „Fixbar“ ir „Rubber Fastener“ yra skirtos išlaikyti reikiamoje padėtyje į su siūtos juostos kilpelę įkištą jungtį ir apsaugoti ją nuo nusidėvėjimo. Visada vizualiai patikrinkite abi karabino puses, kad patikrintumėte, ar jis yra įkištas ir į juostelę, ir į atramą (9.1–9.4–9.6 pav.). **Dėmesio!** Nenaudokite šių įrenginių su juostiniais 9.3 pav. nurodyto tipo žiedais, nes kyla mirtinas pavojus! Naudojant su atotampų juostelėmis, kai kurios atramos yra skirtos apatiniams karabinui, o kitos viršutiniams karabinui: brėžiniuose nuo 9.1 iki 9.4 vaizduojama, kaip naudojamos apatiniam karabinui skirtos atramos; brėžiniuose nuo 9.5 iki 9.9 vaizduojamos viršutiniams karabinui skirtos atramų naudojimas. Dėmesio! Įvairias atramas naudokite tik taip, kaip parodyta (4.3–9 pav.). Dėmesio! Sistema „Tricky“ turi atramą apatinei jungčiai ant viršutinio karabino (9.10 pav.): tai išimtis, nes šis produktas yra ne lipimui skirta atotampa, o tik pagalbinė priemonė dirbtinei pakylai (žr. su gaminių tiekiamas papildomas instrukcijas). Dėmesio! Naudokite viršutinio karabino padėties reguliavimo atramas tik su tomis atotampų juostelėmis, su kuriomis jie buvo parduoti. Ie keičiate, nenaudokite šių atramų su atotampų juostelėmis, kurių angos didesnio dydžio nei nurodyta (9.5 pav.).

8.2 - „Fix Pro / Fix Pro+“ Padėties reguliavimo atramos „Fix Pro / Fix Pro+“ yra skirtos reikiamoje padėtyje išlaikyti įrenginio sujungimo vietoje įstatytą jungtį (pvz., juostelės arba virvės kilpelę, skriemulio, apsaugos nuo kritimo arba nuleidimo įtaiso tvirtinimo angą, 10.2 pav.). Brėžiniuose yra pavaizduoti tinkami montavimo būdai (10 pav.). Padėties reguliavimo atramų „Fix Pro / Fix Pro+“ suderinamumas buvo patikrintas 10.11-10.12 lentelėje nurodytiems jungties modeliams, kurie būna lengvo lydinio, plieno arba nerūdijančio plieno versijų. **Dėmesio!** Prieš naudodami visada patikrinkite, ar jungtis ir įrenginys yra sujungti tiesiogiai (10.1 pav.) ir nenaudojama padėties reguliavimo atrama, nes kyla mirtinas pavojus (10.3 pav.)! Dėmesio! Instaliuojant patikrinkite, kad padėties laikiklis: yra taisyklingai įdiegtas; nėra kliuciu jungiamosios svirties atidarymui ir uždarymui (10.4 pav.); nėra kliuciu taisyklingam žiedo uždarymui; nėra kliuciu taisyklingai itaiso padėčiai atsižvelgiant į darbo asi (10.5-10.6 pav.).

9) SIMBOLIAI. Žiūrėkite bendrosiose instrukcijose pateiktą legendą (paragrafas 16): F4; F8; F9.

Інструкції з експлуатування цього пристрою складаються з загальної та спеціальної інструкції, і обидві необхідно уважно прочитати до використання пристрою. **Увага!** На цьому аркуші міститься лише спеціальна інструкція. **СПЕЦІАЛЬНА ІНСТРУКЦІЯ ДЛЯ ВИРОБІВ ЗА СТАНДАРТОМ EN 362 / 12275 / 566.**

Тут наводяться відомості, необхідні для правильного використання наступного виробу (наступних виробів): карабіни і відтяжки.

1) ОБЛАСТЬ ЗАСТОСУВАННЯ. Цей продукт є засобом індивідуального захисту (ЗІЗ) від падіння з висоти; він відповідає регламенту (ЄС) 2016/425. EN 12275:2013. Устаткування для альпінізму - Карабіни. EN 566:2017. Устаткування для альпінізму - Кільця. EN 362:2004. Засоби індивідуального захисту від падіння з висоти - Карабіни. Цей виріб може використовуватися виключно з пристроями, маркованими знаком «СЕ», альпіністським і робочим спорядженням, таким як мотузки (EN 892 / EN 1891), страховальні прив'язі (EN 12277 / EN 361), репшури (EN 564 / EN 354) тощо.

2) НОТИФІКОВАНІ ОРГАНИ. Див. умовні позначення в загальних інструкціях (пункт 9 / таблиця D): M1; M2; M6; N1.

3) НОМЕНКЛАТУРА. Карабін (Мал. 4.1-4.2): А) Корпус. В) Клямка catch free. С) Традиційна клямка. D) Затискна муфта. Е) Клямка. F) Штифт. G) Система ACL. H) Стопорна планка. I) Вертлюг. L) Вертлюг з індикатором падіння. Відтяжка (Мал. 4.3): M) Верхній карабін. N) Етикетка. O) Стрічка EN 566. P) Кронштейн блокування стрічки. Q) Нижній карабін. R) Пряма перемичка. S) Зігнута перемичка. T) Дротяна перемичка. U) Система закриття FG (Free Gate) - запатентована (Мал.4.4).

3.1 - Системи блокування карабінів. З автоматичною клямкою: без системи блокування (Мал. 5.1÷5.2); з ручним гвинтовим блокуванням (Мал. 5.3÷5.6); з автоматичним байонетним блокуванням (Мал. 5.7÷5.9), twist lock (з поворотним замком) (Мал. 5.10÷5.12), триплекс (Мал. 5.13÷5.16), з подвійною клямкою (Мал. 5.17÷5.20). Без автоматичної клямки: із затискачем (Мал. 5.21÷5.23); з різьбовою муфтою (Мал. 5.24÷5.27).

3.2 - Основні матеріали. Див. умовні позначення в загальних інструкціях (пункт 2.4). Карабіни: 1; 2; 3. **Увага!** Перша буква коду продукту (мал. 1.1) позначає матеріал, з якого виготовлений продукт: сталь (3), нержавіюча сталь (4), легкий сплав (2). Стрічки (Мал. 12): 7; 7/13.

4) МАРКУВАННЯ. Цифри/букви без пояснень: див. умовні позначення в загальних інструкціях (пункт 5). Цифри/букви із зірочкою (*): вказівка в залежності від моделі.

4.1 - Загальна інформація (Мал.1). Карабіни EN 362/EN 12275: 4; 7; 8; 11; 12; 13 *; 30) Гарантовані максимальні навантаження: головна (довга) вісь (Мал. 2.1); коротка вісь (Мал. 2.2); головна вісь / відкрита клямка (Мал. 2.3). Тільки для карабінів EN 12275: 31*) Буква в колі позначає карабіни типу Н, К, Х, В і Т. Тільки для карабінів EN 362: 1; 2; 6; 32) Номер та рік прийняття відповідного стандарту, далі буква, що позначає клас карабіна. Стрічки EN 566: 4; 6; 8; 11; 12; 13; 14.

4.2 - Відстеження (Мал.1). Карабіни EN 362 або EN 362 + EN 12275: T1; T3; T8. Карабіни EN 12275: T3; T8. Стрічки: T8.

5) ПЕРЕВІРКИ. На додаток до перевірок, зазначених нижче, дотримуватися загальної інструкції (пункт 3). При кожному використанні переконатися, що карабін навантажений в потрібному напрямку (мал. 6.3); в карабіні з клямкою catch-free, що в прорізах на клямці відсутні забруднення (ґрунт, бруд, гравій тощо), сніг або крига (Мал. 6.2); що карабіну не заважає як-небудь перешкода і він не спирається критичним чином на скелю або інші структури. **Увага!** Випадкове розкриття клямки через поштовхи, тиск або вібрації значно зменшує міцність карабіна. **Увага!** Не навантажуйте клямку карабіна і не відкривайте її під навантаженням.

6) СПЕЦІАЛЬНІ ІНСТРУКЦІЇ З EN 12275 / EN 566. В цьому розділі описується конкретне застосування карабінів і відтяжок, які використовуються в альпінізмі і аналогічних видах діяльності.

6.1 - Класифікація EN 12275 (Мал. 3). Базовий карабін (тип В): призначений для використання в страховальних системах; карабін HMS (тип Н): в основному призначений для динамічної страховки, наприклад, вузлом YIAA (мал. 6.14÷6.15); карабін для маршруту via ferrata (тип К) : там, де необхідно використовувати кронштейн блокування мотузки/стрічки (Мал. 6.16); кінцевий карабін (тип Т): призначений для навантаження в заздалегідь певному напрямку; овальний карабін (тип Х): в основному призначений для скелелазіння по штучним поверхням і використання зі шківками; карабін, що загвинчується (тип Q): для тривалого або постійного кріплення. **6.2 - Інструкції з експлуатації відтяжок** (Мал. 7). Протягніть мотузку в нижній карабін, щоб його клямка перебувала в напрямку, протилежному просуванню альпініста, і щоб мотузка була протягнута від стіни назовні (Мал. 7.1). **Увага!** В іншому випадку падіння може спровокувати випадкове вискакування мотузки. **Увага!** Наявність вузлу може зменшити міцність стрічки.

7) СПЕЦІАЛЬНІ ІНСТРУКЦІЇ ЗА EN 362. Будь-яка діяльність, що виконується на висоті, передбачає використання засобів індивідуального захисту (ЗІЗ)

від падінь. Перед початком роботи необхідно врахувати всі чинники ризику (пов'язані з місцевістю, супутні, непрямі). **Увага!** Для цих продуктів необхідно дотримуватися вказівок стандарту EN 365 (загальні інструкції / пункт 2.5).

Увага! Для цих продуктів обов'язковий детальний періодичний контроль (загальні інструкції / пункт 8). **Увага!** За таблицею можна визначити максимальний отвір у мм (A) вашого з'єднання (Мал. 1.1).

7.1 - Класифікація EN 362 (Мал. 3). Базовий карабін (клас В): використовується в якості компонента; універсальний карабін (клас М): може навантажуватися уздовж головної і короткої осі; кінцевий карабін (клас Т): використовується в якості елемента підсистеми для розподілу навантаження в заданому напрямку; анкерний карабін (клас А): використовується для безпосереднього з'єднання з певним типом кріплення; карабін, що загвинчується (клас Q): використовується для тривалих або постійних кріплень, коли причеплення і відчеплення мотузки відбувається не дуже часто.

7.2 - Спеціальні вказівки. Перевірити в загальних інструкціях (пункт 2.5) вказівки щодо вільного простору, що повинен бути під користувачем (Мал. 8.4), положення пристрою і/або точки анкерування (мал. 8.1÷8.3). **Увага!** Завжди враховувати довжину пристроїв, що використовуються.

7.3 - Інструкції з експлуатації. При використанні карабінів класу Q затискна муфта повинна бути затягнута з таким моментом затиску, щоб не було видно різьблення (Мал. 5.27). Карабіни з автоматичною клямкою і ручним гвинтовим блокуванням не підходять для робіт з частим причепленням і відчепленням. Необхідно використовувати виключно точки анкерування, що відповідають стандарту EN 795 (мінімальна межа міцності 12 кН або 18 кН для неметалічних кріплень), без гострих країв (Мал. 8.1). **Увага!** З'єднання з широкими стрічками може знизити міцність карабіну.

8) СПЕЦІАЛЬНІ ІНСТРУКЦІЇ ЩОДО ФІКСАТОРІВ ПОЛОЖЕННЯ. Ці продукти не відносяться до ЗІЗ і не призначені для витримування ваги користувача.

Увага! Помилка може мати вельми серйозні наслідки, забороняється монтаж і використання, що відрізняються від зазначених у цьому документі. **Увага!** Для спрощення встановлення приладів позиціонування змочить продукт водою та милом з нейтральним рН або нагрійте, замочивши у теплій воді (макс. 40°C).

8.1 - Фіксатори положення Fixit / Fixbar / Rubber Fastener. Фіксатори положення «Fixit», «Fixbar» і «Rubber Fastener» служать для збереження положення карабіна, вставленого в огонь зшиті відтяжки, і для його захисту від зносу. Завжди необхідно проводити візуальну перевірку карабіна з обох боків, щоб переконатися в тому, що він входить як у відтяжку, так і у фіксатор (Мал. 9.1-9.4-9.6). **Увага!** Не застосовувати дані пристрої з відтяжками типу, зазначеного на Мал. 9.3, смертельно небезпечно! При використанні відтяжок мати на увазі, що деякі фіксатори призначені для нижнього карабіна, а деякі - для верхнього карабіна: на малюнках 9.1 - 9.4 показано застосування фіксаторів для нижнього карабіна; а на малюнках 9.5 - 9.9 показано застосування фіксаторів для верхнього карабіна. **Увага!** Різні фіксатори використовувати тільки так, як показано (Мал. 4.3-9). **Увага!** Система Tricky укомплектована фіксатором для нижнього карабіна, розташованим на верхньому карабіні (Мал. 9.10): цей виняток було зроблено через те, що цей продукт не є відтяжкою для просування, а тільки допоміжним пристроєм для скелелазіння по штучним поверхням (див. додаткові інструкції, що поставляються з продуктом). **Увага!** Фіксатори положення для верхнього карабіна використовувати тільки з відтяжками, з якими ті були продані. В разі заміни не використовувати такі фіксатори з відтяжками, огони яких більше, ніж вказано (Мал. 9.5).

8.2 - Фіксатори положення Fix Pro / Fix Pro+. Фіксатори положення Fix Pro / Fix Pro+ служать для збереження положення карабіна, вставленого в місці приєднання пристрою (наприклад, огона відтяжки або мотузки, ковшана шківка, запобіжної або спускової системи, Мал. 10.2). На малюнках показані правильні способи монтажу (Мал. 10). Сумісність фіксаторів положення «Fix Pro / Fix Pro+» була перевірена для моделей карабінів, зазначених в таблиці 10.11-10.12, виготовлених з легкого сплаву, сталі або нержавіючої сталі. **Увага!** Перед використанням треба завжди переконатися в тому, що з'єднання між карабіном і пристроєм пряме (Мал. 10.1) і не проходить через фіксатор положення - смертельно небезпечно (мал. 10.3)! **Увага!** Встановивши, переконатися в тому, що фіксатор положення розміщений правильно і не перешкоджає відкриттю та закриттю карабіна (рис. 10.4), не перешкоджає правильному закриттю муфти і не перешкоджає правильній орієнтації пристрою щодо робочої осі (рис. 10.5-10.6).

9) УМОВНІ ПОЗНАЧЕННЯ. Див. експлікацію в загальній інструкції (п. 16): F4; F8; F9.

Инструкциите за употреба на това устройство се състоят от обща инструкция и от една специфична за него инструкция. И двете трябва да бъдат прочетени внимателно преди употреба. **Внимание!** Този лист съдържа само специфичната инструкция.

СПЕЦИФИЧНИ ИНСТРУКЦИИ EN 362 / 12275 / 566.

Този документ съдържа информацията, необходима за правилно използване на следния/те продукт/и: съединители и примки.

1) ОБЛАСТ НА ПРИЛОЖЕНИЕ. Този продукт представлява лично предпазно средство (ЛПС) срещу падане от височина; то съответства на изискванията на Регламент (ЕС) 2016/425. EN 12275:2013. Екипировка за алпинизъм - Съединители. EN 566:2017. Екипировка за алпинизъм - Клупове. EN 362:2004. Лични предпазни средства срещу падане от височина - Съединители. Продуктът може да се използва само със средства, притежаващи CE маркировка, оборудване за алпинизъм и работно такова като въжета (EN 892 / EN 1891), сапани (EN 12277 / EN 361), шнурове (EN 564 / EN 354) и др.

2) НОТИФИЦИРАНИ ОРГАНИ. Направете справка с легендата в общите инструкции (параграф 9 / таблица D): M1; M2; M6; N1.

3) НОМЕНКЛАТУРА. Съединител (Фиг. 4.1-4.2): А) Корпус. В) Заклучване catch free. С) Традиционно заклучване. D) Муфа. Е) Лост. F) Щифт. G) Система ACL. H) Затварящ щифт. I) Вирбел. J) Вирбел с индикатор за падане. Примка (Фиг. 4.3): M) Горен съединител. N) Етикет. O) Клуп EN 566. P) Закрепваща подложка за клуп. Q) Долен съединител. R) Прав затварящ механизъм. S) Огънат затварящ механизъм T) Телен затварящ механизъм. U) Система за затваряне FG (Free Gate/свободен затварящ механизъм) - патентована (фиг. 4.4).

3.1 - Система за заклучване на съединителите. С автоматичен лост: без система за блокаж (Фиг. 5.1÷5.2); с ръчен блокаж с резба (Фиг. 5.3÷5.6); с автоматичен байонетен блокаж (Фиг. 5.7÷5.9), twistLock (Фиг. 5.10÷5.12), триплекс (триходов блокаж) (Фиг. 5.13÷5.16), с двоен лост (Фиг. 5.17÷5.20). Без автоматичен лост: със скоба (Фиг. 5.21÷5.23); с муфа с резба (Фиг. 5.24÷5.27).

3.2 - Основни материали. Направете справка с легендата в общите инструкции (параграф 2.4). Съединители: 1; 2; 3. **Внимание!** Първата буква от кода на продукта (Фиг. 11) обозначава материала, от който е произведен продуктът: стомана (3), неръждаема стомана (4), лека сплав (2). Клупове (Фиг. 12): 7; 7/13.

4) МАРКИРОВКА. Числа/букви без надпис: направете справка с легендата в общите инструкции (параграф 5). Числа/букви със звездичка (*): указание, дадено в зависимост от модела.

4.1 - Общо (Фиг. 1). Съединители EN 362/EN 12275: 4; 7; 8; 11; 12; 13*; 30) Гарантирани максимални натоварвания: голяма ос (Фиг. 2.1); малка ос (Фиг. 2.2); голяма ос / отворен лост (Фиг. 2.3). Само за съединители EN 12275: 31*) Буква в кръгче, посочваща съединителите тип H, K, X, B и T. Само за съединители EN 362: 1; 2; 6; 32) Номер и година на референтния стандарт, посочени с буква, указваща класа на съединителя. Клупове EN 566: 4; 6; 8; 11; 12; 13; 14.

4.2 - Проследяемост (Фиг. 1). Съединители EN 362 или EN 362 + EN 12275: T1; T3; T8. Съединители EN 12275: T3; T8. Клупове: T8.

5) ПРОВЕРКИ. Освен посочените по-долу проверки, спазвайте и указанията, дадени в общите инструкции (параграф 3). По време на всяка употреба проверявайте: дали съединителят е натоварен в правилната посока (Фиг. 6.3); при съединителите със заклучване catch-free, дали прорезът върху лоста не е замърсен (пръст, кал, камъчета и др.), сняг или лед (Фиг. 6.2); дали няма препятствия, които да се засичат със съединителя, и дали той не се опира опасно върху скалата или други структури. **Внимание!** Евентуално случайно отваряне на лоста вследствие на удари, натиск или вибрации намалява значително якостта на съединителя. **Внимание!** Избягвайте да прилагате натоварвания върху лоста на съединителя и не го отваряйте, докато е натоварен.

6) СПЕЦИФИЧНИ ИНСТРУКЦИИ EN 12275 / EN 566. Този част илюстрира специфичната употреба на съединители и примки, използвани в алпинизма и сходни дейности.

6.1 - Класификация EN 12275 (Фиг. 3). Базов съединител (тип В): проектиран за използване в осигуряваща система; Съединител HMS (тип Н): проектиран предимно за динамично осигуряване, напр. със спирачен възел (Фиг. 6.14÷6.15); Съединител за железен път (тип К): където е необходимо да използвате закрепваща подложка за въже/клуп (Фиг. 6.16); Кроен съединител (тип Т): проектиран, за да може натоварването да е в предварително определена посока; Овален съединител (тип Х): проектиран основно за катерене в зала и използване с ролки; Съединител със заклучване с резба (тип Q): за дълготрайни или постоянни свързвания. **6.2 - Инструкции за използване на примки** (Фиг. 7). Поставете въжето в долния съединител, така че лостът му да е противоположен на посоката на движение на катерача и въжето да е вкарано от стената новън (Фиг. 7.1). **Внимание!** В противен случай евентуално падане може да причини инцидентно излизане на въжето. **Внимание!**

Наличието на възли може да наруши издръжливостта на клупа.

7) СПЕЦИФИЧНИ ИНСТРУКЦИИ EN 362. Всякакви работи, извършвани във височина, предполагаат използването на лични предпазни средства (ЛПС) за предотвратяване на риска от падане. Преди да стигнете до работното място, трябва да съобразите всички рискови фактори (на околната среда, съпътстващи, последващи). **Внимание!** За тези продукти трябва да са спазени указанията на стандарт EN 365 (общи инструкции / параграф 2.5). **Внимание!** Задължително е тези продукти да се подлагат на периодични обстойни проверки (обща инструкция / параграф 8). **Внимание!** Можете да откриете максималния отвор в mm (A) на вашия конектор в таблицата (фиг. 11).

7.1 - Класификация EN 362 (Фиг. 3). Базов съединител (клас В): използва се като компонент; Съединител за многократна употреба (клас М): може да се натоварва по протежение на голямата и малката ос; Завършващ съединител (клас Т): използва се като елемент на подсистема, така че натоварването да се осъществява в предварително определена посока; Съединител за анкерирание (клас А): използва се за директно свързване към специфичен тип анкерирание; Съединител с муфа с резба (клас Q): за дълготрайни или постоянни свързвания, когато операциите по разкачане и закачане не са чести.

7.2 - Специфични предупреждения. В общите инструкции (параграф 2.5) проверете указанията, които се отнасят до изискуемото свободно пространство под ползвателя (Фиг. 8.4) и до позиционирането на средството и/или на точката на анкерирание (Фиг. 8.1÷8.3). **Внимание!** Винаги се съобразявайте с дължината на използваните средства.

7.3 - Инструкции за употреба. Съединителите клас Q трябва да се използват със затворена муфа според момента на затягане, така че да няма видими резби (Фиг. 5.27). Съединителите с автоматичен лост и ръчен блокаж с резба не са подходящи в случай на работи с често разкачане и закачане. Трябва да се използват единствено и само точки на анкерирание, отговарящи на изискванията на стандарт EN 795 (минимална якост 12 kN или 18 kN при неметални анкерирания), които да не са с режещи ръбове (Фиг. 8.1).

Внимание! Свързването с широки ремъци може да намали издръжливостта на съединителя.

8) СПЕЦИФИЧНИ ИНСТРУКЦИИ ЗА ПОЗИЦИОНИРАЩИ ПОДЛОЖКИ (ПРОТЕКТОРИ). Тези продукти не представляват ЛПС и не са проектирани да издръжат теллото на потребителя. **Внимание!** Евентуална грешка може да има изключително сериозни последствия. Всякакви начини на монтиране и използване, различни от посочените, трябва да се сметат за забранени. **Внимание!** За да улесните монтирането на позициониращите устройства, навлажнете продукта с вода и сапун с неутрално рН или го подгответе, като го нахиснете в топла вода (макс. 40°C).

8.1 - Fixit / Fixbar / Rubber Fastener. Позициониращите подложки Fixit, Fixbar и Rubber Fastener служат за задържане на мястото му на съединител, поставен в отвора на защит клуп, и за предпазване на клупа от износване. Винаги проверявайте визуално и двете страни на карабинера, за да проверите дали се намира както в клупа, така и в подложката (Фиг. 9.1-9.4-9.6). **Внимание!** Не използвайте тези средства с клупове от вида, показан на Фиг. 9.3, смъртна опасност! При използване с лентови примки, някои подложки са предназначени за долния карабинер, а други - за горния карабинер: чертежи от 9.1 до 9.4 показват употребата на подложките за долен карабинер; чертежи от 9.5 до 9.9 показват употребата на подложките за горен карабинер. **Внимание!** Използвайте различните подложки единствено и само, както е показано (Фиг. 4.3-9). **Внимание!** Системата Tricky разполага с подложка за долен съединител, разположена върху горния карабинер (Фиг. 9.10): това е изключение, дължащо се на факта, че този продукт не е примка за напредване, а само помощно средство за катерене по изкуствени стени (направете справка с допълнителните инструкции, предоставени с продукта). **Внимание!** Използвайте позициониращите подложки за горен карабинер само с лентовите примки, с които са продадени. В случай на подмяна не използвайте тези подложки с лентови примки с отвори с размер, по-голям от посочения (Фиг. 9.5).

8.2 - Fix Pro / Fix Pro+. Позициониращите подложки Fix Pro / Fix Pro+ служат за задържане на позиция на съединител, вкаран в точката на свързване на дадено предпазно средство (напр. в отвора на клуп или въже, в отвора за закачане на ролка, на предпазно средство против падане или на спускателен механизъм, Фиг. 10.2). На чертежите са показани правилните начини на монтиране (Фиг. 10). Съвместимостта на позициониращите подложки Fix Pro / Fix Pro+ е проверена при моделите съединители, показани в таблица 10.11-10.12, във версиите им от лека сплав, стомана или неръждаема стомана. **Внимание!** Преди употреба винаги проверявайте дали съединителят и предпазното средство са свързани директно (Фиг. 10.1) и дали свързването не е осъществено посредством позиционираща подложка, смъртоносна опасност (Фиг. 10.3)! **Внимание!** При завършено вече монтиране проверете, че супорта на позициониране: е правилно монтиран; не пречи на отварянето и затварянето на съединителния лост (Фиг. 10.4); не пречи на правилното затваряне на гайката; не пречи на правилната ориентация на устройството по отношение на работната ос (Фиг. 10.5-10.6).

9) СИМВОЛИ. За справка разгледайте легендата в общите инструкции (раздел 16): F4; F8; F9.

Upute za uporabu ovog uređaja su sačinjene od općih uputa i specifikacija, a oboje moraju biti pažljivo pročitani prije uporabe. **Pozornost!** Ovaj dokument sadrži samo specifikacije.

SPECIFIČNE UPUTE EN 362 / 12275 / 566.

Ova obavijest sadrži informacije potrebne za ispravnu uporabu sljedećeg/ih proizvoda: konektori i karabineri.

1) PODRUČJE PRIMJENE. Ovaj proizvod je osobno zaštitno sredstvo (OZS) protiv pada s visine; usklađen je s propisom (EU) 2016/425. EN 12275:2013. Planinarska oprema - Konektori. EN 566:2017. Planinarska oprema - Prsteni. EN 362:2004. Osobna zaštitna sredstva protiv pada s visine - Konektori. Proizvod se može koristiti samo s uređajima s oznakom CE, opremom za alpinizam i s opremom kao što su užad (EN 892 / EN 1891), kabelski svežnjevi (EN 12277 / EN 361), kabeli (EN 564 / EN 354) itd.

2) PRIJAVLJENA TIJELA. Pogledajte legendu u općim uputama (odjeljak 9 / tablica D): M1; M2; M6; N1.

3) NOMENKLATURA. Konektor (Sl. 4.1-4.2): A) Tijelo. B) Zatvarač catch free. C) Tradicionalni zatvarač. D) Metalni prsten. E) Poluga. F) Klin. G) Sustav ACL. H) Karabiner s vratima za sprečavanje okretanja užeta. I) Okretni karabiner. J) Okretni karabiner s indikatorom pada. Karabiner (Sl. 4.3): M) Gornji konektor. N) Etiketa. O) Gurtina EN 566. P) Nosač za zaustavljanje gurtne. Q) Donji konektor. R) Ravna vrata. S) Savinuta vrata. T) Žična vrata. U) FG (Free Gate) sustav zatvaranja - patentiran (slika 4.4).

3.1 - Sustav za zatvaranje konektora. S automatskom polugom: bez sustava za blokiranje (Sl. 5.1÷5.2); s ručnim blokiranjem na vijak (Sl. 5.3÷5.6); s automatskim blokiranjem na bajnetu (Sl. 5.7÷5.9), s blokadom protiv zaplitanja (Sl. 5.10÷5.12), trostruki (Sl. 5.13÷5.16), s dvostrukom polugom (Sl. 5.17÷5.20). Bez automatske poluge: na štipaljku (Sl. 5.21÷5.23); s okastim prstenom na vijak (Sl. 5.24÷5.27).

3.2 - Glavni materijali. Pogledajte legendu u općim uputama (odjeljak 2.4). Konektori: 1; 2; 3. **Upozorenje!** Prvo slovo koda proizvoda (Sl. 11) označuje materijal od kojeg je dio proizveden: čelik (3), nehrđajući čelik (4), lake slitine (2). Gurtne (Sl. 12): 7; 7/13.

4) OZNAČAVANJE. Brojevi/slova bez natpisa: pogledajte legendu u općim uputama (odjeljak 5). Brojevi/slova sa zvjezdicom (*): oznaka je prisutna ovisno o modelu.

4.1 - Općenito (Sl.1). Konektori EN 362/EN 12275: 4; 7; 8; 11; 12; 13*; 30) Maksimalna zajamčena opterećenja: veća os (Sl. 2.1); manja os (Sl. 2.2); veća os / otvorena poluga (Sl. 2.3). Samo za EN 12275 konektore: 31*) Slovo, umetnuto u krug, koje označuje konektore tipa H, K, X, B i T. Samo za EN 362 konektore: 1; 2; 6; 32) Broj i godina referentnog standarda, zatim slovo kojim se određuje klasa konektora. Gurtne EN 566: 4; 6; 8; 11; 12; 13; 14.

4.2 - Sljedivost (Sl.1). Konektori EN 362 ili EN 362 + EN 12275: T1; T3; T8. Konektori EN 12275: T3; T8. Gurtne: T8.

5) KONTROLE. Osim provjera navedenih u nastavku, pridržavajte se navedenog u općim uputama (odjeljak 3). Tijekom svake uporabe provjerite: je li konektor umetnut u ispravnom smjeru (Sl. 6,3); u konektorima sa zatvaračem catch-free, da na urezu na poluzi nema prljavštine (zemlje, blata, šljunka itd.), snijega ili leda (Sl. 6,2); da nijedna prepreka ne ometa konektor i da se on kritično ne oslanja na stijenu ili druge strukture. **Upozorenje!** Slučajno otvaranje poluge zbog udaraca, pritiska ili vibracija znatno smanjuje izdržljivost konektora. **Upozorenje!** Izbjegavajte stavljanje tereta na polugu konektora i ne otvarajte ju pod opterećenjem.

6) POSEBNE UPUTE EN 12275 / EN 566. Ovaj dio prikazuje specifičnu uporabu konektora i karabinera koje se upotrebljavaju u planinarskim i sličnim aktivnostima.

6.1 - Klasifikacija EN 12275 (Sl. 3). Osnovni konektor (tipa B): namijenjen za uporabu u sustavu osiguravanja; HMS konektor (tipa H): dizajniran je prvenstveno za dinamičko osiguravanje, npr plovila (Sl. 6.13÷6.14); Konektor za osigurane planinske staze (via ferrata) (tipa K): gdje je potrebno koristiti nosač za zaustavljanje užeta/gurtne (Sl. 6,15); Konektor terminala (tip T): dizajniran je tako da je opterećenje u unaprijed određenom smjeru; Ovalni konektor (tip X): namijenjen je prvenstveno za penjanje na umjetnim stijenama i uporabu s remenicama; Konektor s navojnim zatvaračem (tipa Q): za duge ili trajne spojeve. **6.2 - Upute za uporabu karabinera** (Sl. 7). Umetnite užu u donji konektor tako da je poluga suptna smjeru napredovanja penjača i da je užu umetnuto od stjenke prema van (Sl. 7.1). **Upozorenje!** U suprotnom slučaju može doći do slučajnog izlaska užeta u slučaju pada. **Upozorenje!** Prisutnost čvorova može ugroziti čvrstoću gurtne.

7) POSEBNE UPUTE EN 362. Svaki rad na visini zahtijeva uporabu osobnih zaštitnih sredstava (OZS) protiv rizika od pada. Prije pristupanja radnom mjestu moraju se uzeti u obzir svi čimbenici rizika (okolišni, istodobni, posljedični). **Upozorenje!** Za ove proizvode moraju se poštovati smjernice norme EN 365 (opće upute / odjeljak 2.5). **Upozorenje!** Za ove proizvode obvezna je temeljita povremena provjera (opće upute / odjeljak 8). **Pažnja!** Maksimalni otvor sponke u mm (A) moguće je identificirati iz tablice (Slika 11).

7.1 - Klasifikacija EN 362 (Sl. 3). Osnovni konektor (klasa B): upotrebljava se

kao komponenta; Višenamjenski konektor (klasa M): može se postaviti duž veće i manje osi; Završni priključak (klasa T): upotrebljava se kao element podsustava tako da se teret nalazi u unaprijed određenom smjeru; Konektor za pričvršćivanje (klasa A): upotrebljava se za izravnu vezu s određenom vrstom pričvršćivanja; Konektor s metalnim prstenom na vijak (klasa Q): za dugotrajne ili trajne spojeve, kada radovi zakvačivanja i otkvačivanja nisu česti.

7.2 - Posebna upozorenja. Provjerite u općim uputama (odjeljak 2.5) informacije o slobodnom prostoru potrebnom za korisnika (Sl. 8.4) i o položaju uređaja i/ili točke pričvršćivanja (Sl. 8.1÷8.3). **Upozorenje!** Uvijek vodite računa o duljini korištenih uređaja.

7.3 - Upute za uporabu. Konektori klase Q moraju se upotrebljavati s prstenastom maticom zatvorenom sukladno momentu pritezanja, tako da nijedan navoj nije vidljiv (Sl. 5.27). Konektori s automatskom polugom i ručnim vijčanim blokiranjem nisu prikladni u slučaju učestalih radova zakvačivanja i otkvačivanja. Moraju se upotrebljavati isključivo točke za pričvršćivanje koje odgovaraju standardu EN 795 (minimalni otpor 12 kN ili 18 kN za nemetalna sidra), koje nemaju oštre rubove (Sl. 8.1). **Upozorenje!** Spajanje sa širokim pojasevima može smanjiti izdržljivost konektora.

8) POSEBNE UPUTE ZA NOSAČE ZA POSTAVLJANJE. Ovi proizvodi nisu osobna zaštitna sredstva (OZS) i nisu izrađeni za održavanje težine korisnika. **Upozorenje!** Pogreška može imati vrlo ozbiljne posljedice, svaki način montaže i uporabe različit od navedenog smatra se zabranjenim. **Pozornost!** Da biste olakšali ugradnju uređaja za pozicioniranje, navlažite proizvod vodom i PH neutralnim sapunom ili ga zagrijte namakanjem u toploj vodi (maks. 40 °C).

8.1 - Fixit / Fixbar / Rubber Fastener. Nosači za postavljanje Fixit, Fixbar i Rubber Fastener služe za držanje konektora u položaju umetnutog u utor ušivene gurtne i da ga zaštite od trošenja. Vizualno provjerite obje strane karabinera s maticom kako biste provjerili je li umetnut u gurtnu i nosač (Sl. 9.1-9.4-9.6).

Upozorenje! Nemojte upotrebljavati ove uređaje s prstenima gurtne tipa navedenog na Sl. 9.3, smrtna opasnost! Kod uporabe karabinera, neki nosači su namijenjeni donjem karabineru s maticom, drugi gornjem karabineru s maticom: crteži od 9.1 do 9.4 prikazuju uporabu nosača za donji karabiner s maticom, crteži od 9.5 do 9.9 prikazuju uporabu nosača za gornji karabiner s maticom.

Upozorenje! Upotrebljavajte razne nosače isključivo kako što je prikazano (Sl. 4.3-9). **Upozorenje!** Sustav Tricky opremljen je nosačem za donji konektor smješten na gornjem karabineru s maticom (Sl. 9.10): ovo je iznimka zbog činjenice da ovaj proizvod nije progresivni karabiner, već samo pomagalo za penjanje na umjetne stijene (pogledajte dodatne upute isporučene s proizvodom).

Upozorenje! Koristite nosače za postavljanje za gornji karabiner s maticom samo s gurtnama karabinera s kojima su prodane. U slučaju zamjene, ne upotrebljavajte ove nosače s gurtnama karabinera s utorima većim od naznačenih (Sl. 9.5).

8.2 - Fix Pro / Fix Pro+. Fix Pro / Fix Pro+ nosači za postavljanje se upotrebljavaju za održavanje konektora umetnutog u spojnu točku uređaja (npr. ušice gurtne ili užeta, utora na koloturu, naprave za sprečavanje pada ili za spuštanje, Sl. 10.2). Crteži prikazuju ispravne načine montaže (Sl. 10). Kompatibilnost Fix Pro / Fix Pro+ nosača za postavljanje potvrđena je za modele konektora navedenih u tablici 10.11-10.12, u izvedbama od lake slitine, čelika ili nehrđajućeg čelika.

Upozorenje! Prije uporabe uvijek provjerite je li spoj između konektora i uređaja izravan (Sl. 10.1) i da nije ostvaren pomoću nosača za postavljanje, prisutna je smrtna opasnost (Sl. 10.3)! **Upozorenje!** Nakon instalacije, provjerite je li nosač za postavljanje pravilno ugrađen tako da ne ometa otvaranje poluge konektora (Sl. 10.4) ili pravilno usmjeravanje uređaja u odnosu na radnu os (Sl. 10.5-10.6).

9) SIMBOLI. Pogledajte legendu u općim uputama (paragraf 16): F4; F8; F9.

此设备的说明书包括通用说明和专用说明，使用前须认真阅读并理解两个说明。注意！此页只包含专用说明。

EN362/12275/566 具体说明。

此说明包括正确使用以下产品的必要信息：锁扣和快挂。

1) 应用范围。此产品是高空止坠个人保护设备（PPE）；其符合（EU）2016/425法规。EN12275:2013。登山设备-锁扣。EN 566:2017。登山设备-扁带环。EN 362:2004。高空止坠个人保护设备-锁扣。此产品只能与其他通过CE认证的设备、登山和作业设备一起使用，如绳索（EN892/EN1891），安全带（EN12277/EN361），挽索（EN564/EN354）等。

2) 公告机构。通用说明中的图例（图9/表D）：M1；M2；M6；N1。

3) 组成部分（图-）。主锁（图 4.1-4.2）：A) 锁身；B) 防钩挂锁鼻；C) 传统锁鼻；D) 丝扣上锁套；E) 锁门；F) 锁门转轴；G) ACL（防横向受力）系统；H) 阻挡杆；I) 方向节；L) 坠落指示器。快挂（图4.3）：M) 与挂片端快挂；N) 标签；O) EN 566扁带；P) 橡胶固定套；Q) 挂绳端快挂。R) 直门。S) 弯门。T) 钢丝门。U) FG（Free Gate）关闭系统-专利（图4.4）。

3.1 - 上锁系统。锁门：无上锁系统（图5.1-5.2）；手动丝扣上锁（图5.3-5.6）；自动单动系统（图5.7-5.9），钩挂锁（图5.10-5.12），双向锁（图5.13-5.16），三向锁（图5.17-5.20）。非常规锁门：按压双动机构（图5.21-5.23）；丝扣门（图5.24-5.27）。

3.2-主要材料。通用说明中的图例（图2.4）。

锁扣：1；2；3。注意！产品的第一个字母（图11）表示制造材料：钢（3），不锈钢（4），轻合金（2）。扁带环（图12）：7；7/13。

4) 标记。

数字/非大写字母：通用说明中的图例（图5）。数字/带星号（*）字母：根据型号的说明。

4.1-通用（图1）。EN 362/EN 12275锁扣：4；7；8；11；12；13*；30) 保证的最大断裂负荷：主轴（图2.1）；横轴（图2.2）；开门后主轴（图2.3）。对于EN 12275锁扣：31*）圈内的字母H,K,X,B和T代表锁的类型。对于EN 362锁扣：1；2；6；32) 数字和标准的年份后的字母代表锁扣的类型。EN566扁带环：4；6；8；11；12；13；14。

4.2-产品追踪（图1）。EN 362或EN 362 + EN 12275锁扣：T1；T3；T8。EN 12275锁扣：T3；T8。扁带环：T8。

5) 检查。

进一步检查表，符合通用说明（图3）。

每次使用时：锁扣始终在正确的方向受力（图6.3）；锁门正确关闭并锁上；防钩挂锁鼻处无污垢（如泥土，石子等），无冰雪（图6.2）；无其他物体干扰锁扣，锁扣不与岩石或其他结构发生受力。警告！由于撞击，压力或震动导致锁门意外打开后会降低锁扣的强度。警告！不要对锁门施加负荷或在打开锁门的情况下受力。

6) EN12275/EN566专门说明。此部分说明用于攀登及相关运动所使用的锁扣及快挂。6.1-EN 12275分类（图3）。基本型锁扣（B类）：用于连接系统；HMS锁扣（H类）：用于动态连接，如使用意大利半扣（图6.14÷6.15）；用于铁道式攀登的锁扣（K类）：绳索或扁带需要固定在锁扣上（图6.16）；终端型锁扣（T类）：受力可按照预设的方向；O形锁（X类）：设计主要用于人工岩壁攀爬或滑轮使用；丝扣型锁扣/梅陇型（Q类）：用于长时间或永久连接。6.2快挂使用说明（图7）。放置快挂时，下面快挂锁门方向应与攀爬方向相反，以及绳索从岩石面向外穿出（图7.1）。注意！如果你不按照上述方式做，可能会造成绳索从快挂中脱出。注意！在扁带上打结会造成强度下降。

7) EN 362专门说明。任何在高空的活动都需要使用个人防护设备（PPE）作为止坠保护。在进入作业面以前，要进行风险因素的评估（环境，直接和间接因素）。注意！此产品的说明必须符合EN 365标准（通用说明/图2.5）。注意！此产品必须进行周期检查（通用说明/图8）。注意！可以从表（图11）中确定连接器的最大开度MM（A）。

7.1-EN 362分类（图3）。基本型锁扣（B类）：可作为系统部件；多用途型锁扣（M类）：可以在主轴和横轴上受力；终端型锁扣（T类）：作为次级系统的一部分，受力可按照预设的方向；锚点型锁扣（A类）：用于特殊类型的方向型锁扣；丝扣型锁扣/梅陇型（Q类）：用于长时间或永久连接，开合操作不频繁的环境使用。

7.2-特别警告。查看通用说明（图2.5）关于净空距离的信息（图8.4）以及设备和锚点的位置说明（图8.1-8.3）。警告！始终不要忽略设备自身的长度。

7.3-使用说明。Q类锁扣必须在一定的扭力下将上锁套筒关闭，并且看不到螺纹（图5.27）。自动锁门和丝扣锁门不适合要反复开合主锁的作业。检查安全带的连接点，只有全身安全带可以用于止坠系统。只有符合EN 795标准（最小强度12KN或18KN的非金属类锚点）并且无锋利边角才能作为锚点（图8.1）。警告！锁扣与扁带相连会降低锁扣强度。

8) 定位设备专用说明书。这些产品不是PPE（个人防护设备），不能承担人的重量！注意！错误的安装会导致严重的问题，所有与图示不同的安装方法都是错误的。注意！为了帮助安装定位装置，请用水和PH中性肥皂湿润产品，或用温水（最高40°C）浸泡使其升温。

8.1 - Fixit / Fixbar / Rubber Fastener. Fixit, Fixbar和Rubber Fastener固定套将锁扣固定在扁带环的正确的位置上，它们也能保护扁带不被磨损。经常检查锁扣的两端，确定锁扣同时穿过了扁带和固定套（图9.1-

9.4-9.6）。注意！永远不要将固定套用在扁带环上，如图9.3，死亡危险！对于快挂扁带，需要注意有一些固定套用于底部快挂（挂绳端），另一些用于顶部快挂（挂片端）：图9.1至9.4展示了如何使用底部固定套；图9.5至9.9展示了如何使用顶部固定套。注意！按照图示使用不同类型的固定套（图4.3-9）。注意！带星号的附件/零件不是PPE。注意！在安装附件或更换零件前，仔细阅读并理解使用说明。注意！使用前确认附件/零件已经正确安装。

注意！只能在快挂原配的扁带上使用固定套，当更换时，不要使用大于要求的快挂扁带（图9.5）。

8.2 - Fix Pro / Fix Pro+. 固定套Fix Pro / Fix Pro+能将锁扣固定在正确的受力位置（如扁带环或辅绳，滑轮孔，止坠器或下降器，图10.2）。

图示了正确组装设备的方法（图10）。Fix Pro / Fix Pro+固定套的锁扣兼容性见表10.11-10.12，锁扣包括铝合金，钢或不锈钢锁。注意！每次使用前，检查锁扣是否正确扣入了设备内（图10.1），锁扣没有被橡胶套所连接，死亡危险（图10.3）。注意！当组装完成后，确认连接的设备已经被正确组装，不会阻碍锁门的开合（图10.4）也不会阻碍上锁套筒的关闭；同时确定不会阻碍设备的正确位置和受力的方向（图10.5-10.6）。

9) 图示。通用说明中的图示（图16）：F4；F8；F9。

このデバイスの使用の手引きは、総合説明と個別手順で構成され、使用の前には両方を熟読することが必要です。警告! このシートには個別手順のみを記載しています。

EN 362 / 12275 / 566 個別手順。

この特記事項には、以下の製品を石製に使用するために必要な情報が含まれています: カラビナ&クイックドロ

1) 適用分野。この装置は高所からの墜落に対する個人用保護具(PPE)で、欧州PPE規則(EU) 2016/425に準拠しております。EN 12275:2013。登山、クライミング用装備 - カラビナ。EN 566:2017。登山、クライミング用装備 - リング。EN 362:2004。高所からの墜落防止のための個人用保護具 - カラビナ。この製品はCEマーク表示付きのデバイス、ロープ(EN 892 / EN 1891)、ハーネス(EN 12277 / EN 361)、コード(EN 564 / EN 354)などの登山用具や高所作業用品と併用してのみ使用できます。

2) 認証機関。取扱説明書をご参照ください(第9項/表D): M1; M2; M6; N1。

3) 各部の名称。カラビナ(図4.1-4.2): A) ボディ。B) キャッチフリースロージャー。C) トラディショナルクロージャー。D) ロックスリーブ。E) ゲートレバー。F) ピン。G) ACLシステム。H) キャプティブバー。I) スイベル。L) フォールインジゲーター付きスイベル。クイックドロ(図4.3): M) 上部カラビナ。N) ラベル。O) スリング EN 566。P) ラバーファスナー。Q) 下部カラビナ。R) ストレートゲート。S) ベントゲート T) ワイヤゲート。U) FG(Free Gate)閉鎖システム。特許取得済み(図4.4)。

3.1 カラビナのクローキングシステム。オートマチックゲートレバー付き: ロックスシステムなし(図5.1~5.2)。手動スクリーウ式ロック付き(図5.3~5.6)。自動ロック式(図5.7~5.9)。ツイストロック(図5.10~5.12)。トリプレックス(図5.13~5.16)。ダブルレバー(図5.17~5.20)。オートマチックゲートレバーなし: ピンチ機構(図5.21~5.23)。ネジ式ロックスリーブ(図5.24~5.27)。

3.2 - 主な材質。取扱説明書の凡例をご参照ください(第2.4項)。カラビナ: 1; 2; 3。注意! 製品コードの1ケタ目(図11)は製品の素材を示します: スチール(3)、ステンレススチール(4)、軽合金(2)。スリング(図12): 7; 7/13。

4) 表示。数字/文字の記号: 取扱説明書の凡例をご参照ください(第5項)。アスタリクス(*)の付いた数字/文字: 製品モデルごとに異なる表示。

4.1 - 一般情報(図1)。カラビナ EN 362/EN 12275: 4; 7; 8; 11; 12; 13*; 30) 最大許容荷重: メジャーアクシス(図2.1)、マイナーアクシス(図2.2)、メジャーアクシス/オープンゲートレバー(図2.3)。カラビナ EN 12275のみ: 31) 丸印内に文字、カラビナのタイプ H, K, X, B, Tを示します。カラビナ EN 362のみ: 1; 2; 6; 32) 準拠規格の番号と製成年、カラビナのクラスを示す文字。スリング EN 566: 4; 6; 8; 11; 12; 13; 14。

4.2 - トレーサビリティ(図1)。カラビナ EN 362 または EN 362 + EN 12275: T1; T3; T8。カラビナ EN 12275: T3; T8。スリング: T8。

5) 点検。以下の点検に加えて、取扱説明書に記載されている指示に従ってください(第3項)。使用の際は必ず以下のことをご確認ください: カラビナが正しい向きで荷重がかかるようにセットされていること(図6.3)。キャッチフリースロージャータイプのカラビナでは、ゲートレバーの溝に雪や氷、土、泥、石などの汚れが詰まっていないこと(図6.2)。カラビナの動きを妨げるものがないこと、また岩や硬い構造物でカラビナに無理な力がかかっていないこと。注意! 衝撃や圧迫、振動によってゲートレバーが開いてしまうとカラビナの強度が低下します。注意! カラビナのゲートレバーに荷重がかからないようにしてください。また荷重がかかった状態でゲートレバーを開かないでください。

6) EN 12275 / EN 566の製品についての説明。この説明はカラビナとクイックドロを登山やクライミング等の用途で使用するときのものです。

6.1 - 分類 EN 12275(図3)。標準カラビナ(タイプB): ビレイシステムで使用するために設計されています。HMSカラビナ(タイプH): ムンターヒッチなどのダイナミックビレイを行うために設計されています(図6.14~6.15)。ヴァイフェラータというクライミングルート用カラビナ(タイプK): ロープ/スリング保持サポートを使用する必要がある際に使います(図6.16)。ターミナルカラビナ(タイプT): あらかじめ一定の方向に荷重がかかることを想定して設計されています。オーバル型カラビナ(タイプX): 主にエイドクライミングやプアーリーと使用するために設計されています。スクリーウゲート式カラビナ(タイプQ): 長期的または恒久的な接続用です。

6.2 - クイックドロの使用法(図7)。下部カラビナのゲートレバーがクライマーの登る方向と反対に向くようにロープをセットしてください。また、ロープが壁側からカラビナを通り、外側に出るようにセットしてください(図7.1)。注意! 上記のようにロープがかかけられていないと、落下した時にロープがカラビナから外れる原因となります。注意! 結び目があると、スリングの強度が低下するおそれがあります。

7) EN 362の製品についての説明。高所で作業をするときは、墜落防止用の個人用保護具(PPE)を着用する必要があります。高所作業を行う前に、環境リスク、付随するリスク、結果として生じるリスクなど、すべてのリスク要因を考慮してください。注意! これらの製品については、規格EN 365の指示に従ってください(取扱説明書/第2.5項)。注意! これらの製品には入念な定期点検を行うことが義務付けられています(取扱説明書/第8項)。注意! 表(図11)から、コネクタの最大開口部サイズ(mm(A))を特定することができます。

7.1 - 分類 EN 362(図3)。標準カラビナ(クラスB): 他の物と組み合わせる部品として使用します。マルチユースカラビナ(クラスM): メジャーアクシスとマイナ

ーアクシスに沿って荷重をかけることができます。終端用カラビナ(クラスT): サブシステムの要素として、あらかじめ一方の荷重がかかる場所に使用されず。アンカー用カラビナ(クラスA): 特定のタイプのアンカーに直接接続するために使用します。スクリーウロック式カラビナ(クラスQ): 長期的または恒久的な接続用で、頻繁に取り外しをする場所には適しません。

7.2 - 特に注意すること。取扱説明書(第2.5項)の使用者の下のフリースペースに関する指示(図8.4)と器具の位置とアンカーポイントの位置に関する指示をご確認ください(図8.1~8.3)。注意! 使用する器具自体の長さを常に考慮してください。

7.3 - 使用方法。クラスQのカラビナはスクリーウ式ロックをトルク締めし、ネジ山が完全に見えないようにして使用してください(図5.27)。自動ゲートレバーとスクリーウ式手動ロックを備えるカラビナは、頻繁に開け閉めする必要がある作業用途には適しません。規格EN 795(非金属製アンカー用最低強度12 kNまたは18 kN)に準拠するアンカーポイントのみを使用してください。鋭利な角などがないようにしてください(図8.1)。注意! 幅広のベルトに接続すると、カラビナの強度が低下するおそれがあります。

8) 位置保持デバイスの説明。これらの製品は個人用保護具(PPE)ではありません。使用者の体重を支えられるようには設計されておりません。注意! 誤った使用は重大な結果につながります。指定されている方法と異なる方法による取り付けや使用は一切禁じられています。注意! ポジショニング装置の取り付けを容易にするには、製品を水と中性洗剤で湿らすか、またはお湯(最高40°C)に浸けて温めてください。

8.1 - フィックスイット/フィックスパー/ラバーファスナー。フィックスイット、フィックスパー、ラバーファスナーの位置保持デバイスは、スリングに縫い付けられている穴にセットされたカラビナを正しい位置に保持し、穴が摩耗するのを防ぎます。カラビナがスリングと位置保持デバイスの両方にきちんと取り付けられているかを、カラビナの両側から常に目視で確認するようにしてください(図9.1-9.4-9.6)。注意! 図9.3の表に示す種類のスリングには、これらの器具を絶対に使用しないでください。死亡事故につながる危険があります! クイックドロ用のスリングと使用する場合、位置保持デバイスには下部カラビナに取り付けるものと上部カラビナにとりつけるものがあります。図9.1~9.4は下部カラビナ用保持デバイスの使用を示し、図9.5~9.9は上部カラビナ用保持デバイスの使用を示します。注意! 各種保持デバイスは図に示す方法でのみ使用してください(図4.3-9)。注意! Trickyシステムの上部カラビナには、下部カラビナを接続する保持デバイスが付属します(図9.10): この製品は登高用のクイックドロではありません。エイドクライミングの補助としてのみ使用してください(製品に付属の取扱説明書をご参照ください)。注意! 上部カラビナ用位置保持デバイスは、併せて販売されるクイックドロ用スリングと組み合わせて使用してください。交換する場合は、これらの保持デバイスを指定より大きいサイズの穴を有するクイックドロ用スリングと一緒に使用しないでください(図9.5)。

8.2 - Fix Pro / Fix Pro+。位置決め装置Fix Pro / Fix Pro+は、コネクタをデバイスの接続先に挿入する際、定位置に固定します(例えば、図10.2で示される、ウェビングまたは付属コードのループ、滑車装置のクリッピングホール、落下防止装置または降下装置などがあります)。図面は、デバイスの正しい組立方法を示しています(図10)。位置決め装置Fix Pro/Fix Pro+の互換性は、表10.11-10.12にリストされているコネクタモデルについて、軽合金、スチール、およびステンレス版で検証されています。注意! 使用前には、カラビナと器具が直接接続されていること(図10.1)、位置保持デバイスを介して接続されていないこと(図10.3)を必ず確認してください。死亡事故につながる危険があります! 注意! 組付け完了後は、位置保持デバイスが正しく取り付けられ、カラビナのゲートレバーの開閉を妨げないこと(図10.4)、ロックスリーブが適切に閉められるようになっていないか、また器具が動作軸に対して適切な方向を向いているか(図10.5-10.6)を確認してください。

9) 記号。総合説明書(パラグラフ16)の凡例を参照してください: F4; F8; F9。